

NEMZETI FEJLESZTÉSI
MINISZTERIUM

**KONCESSZIÓS SZERZŐDÉS
DOHÁNYTERMÉK KISKERESKEDELMI JOGOSULTSÁG
ÁTENGEDÉSÉRE**

HU 0405/00195

KONCESSZIÓS SZERZŐDÉS

dohánytermék-kiskereskedelmi jogosultság átengedésére

amely létrejött egyrészről



Név: Dimicné Bencze Ágnes Nikolett

ND-KS2/1064-1/2014

Lakcím:

Szül. hely, idő:

Anyja neve:

Szig. szám:

Adószám:

Telefonszám:

Email-cím:

mint a koncesszió jogosultja
(a továbbiakban „Jogosult”),

másrészről,

Cégnév/egyéni vállalkozó neve: **AG TRAFIK BT.**

Céggjegyzékszám/egyéni vállalkozó nyilvántartási száma: **0500 Baja, Nagy András utca 5/7.**

Adószám: 24337645-2-03

Cégl. szám: 03-06-115644

Székhely:

Adószám:

Képviseli: **DIMICNÉ BENCZE ÁGNES NIKOLETT, KASZKÓ TITKÓS**

Telefonszám:

Email-cím: **A**

mint az a gazdasági társaság, vagy egyéni vállalkozó, amely útján a Jogosult a koncessziós jogokat gyakorolja
(a továbbiakban „Koncessziót gyakorló”),

harmadrészről

a **Magyar Állam** mint koncesszióba adó, **nevében eljáró nemzeti fejlesztési miniszter** (Nemzeti Fejlesztési Minisztérium, székhely: 1011 Budapest, Fő utca 44-50.), által a fiatalok dohányzásának visszaszorításáról és a dohánytermékek kiskereskedelméről szóló 2012. évi CXXXIV. törvény (Fdtv.) 8. § (1) bekezdésének megfelelően a meghatalmazott személy
(a továbbiakban „Koncesszióba adó”),

– a továbbiakban együttesen „**Felek**”, külön-külön „**Fél**” – között az alulírott napon és helyen, az alábbi feltételek szerint, a

Település/Kerület megnevezése: Budapest 13. ker.

Településkód: HU0405

által meghatározott, a **dohánytermék-kiskereskedelmi jogosultság területi hatálya alá tartozó közigazgatási egységen** (továbbiakban: **Terület**) belül gyakorolható dohánytermék-kiskereskedelmi jogosultság vonatkozásában.

I. ELŐZMÉNYEK

- 1.) A fiatalok dohányzásának visszaszorításáról és a dohánytermékek kiskereskedelméről szóló 2012. évi CXXXIV. törvény („*Fdvtv.* 2013. július 1-jével hatályba lépő 2. §-a következőképpen rendelkezik:

„2. § (1) Dohánytermékek kiskereskedelme Magyarországon kizárólagosan az állam hatáskörébe utalt tevékenység, melynek gyakorlását az állam a koncesszióról szóló 1991. évi XVI. törvény (a továbbiakban: „Ktv.”), és e törvény rendelkezéseinek megfelelően megkötött koncessziós szerződéssel meghatározott időre átengedheti.

(2) Ha az állam az (1) bekezdésben biztosított jogának gyakorlását koncessziós szerződéssel átengedi, úgy a dohánytermék kiskereskedelme kizárólag a koncessziós szerződés rendelkezései által biztosított jogosultság (a továbbiakban: dohánytermék-kiskereskedelmi jogosultság) alapján és dohánytermék-kiskereskedelmi engedély (a továbbiakban: engedély) birtokában végezhető.”

- 2.) Az Fdvtv. 4. § (2) bekezdésében, 5. §-ában és 6. § (1) bekezdésében, valamint a koncesszióról szóló 1991. évi XVI. törvény (a továbbiakban: „*Ktv.*”) vonatkozó rendelkezéseiben foglaltakra tekintettel az állami vagyonnal való gazdálkodás szabályozásáért felelős miniszter (a továbbiakban: „*miniszter*” vagy „*Kiíró*”) a Nemzeti Dohánykereskedelmi Nonprofit Zrt. (a továbbiakban: „*Zrt.*”) közreműködésével „Dohánytermék-kiskereskedelmi jogosultság átengedése” tárgyban nyilvános koncessziós pályázatot írt ki.
- 3.) Felek rögzítik, hogy a Jogosult pályázóként indult a „Dohánytermék-kiskereskedelmi jogosultság átengedése” tárgyban kiírt nyilvános koncessziós pályázati eljárásban a jelen szerződésben megjelölt közigazgatási egység (település / terület) (a továbbiakban „*Terület*”) vonatkozásában. A Területen a koncessziós pályázati eljárás eredményeként egy jogosultság nyertese a Jogosult lett, e tényre tekintettel a Felek a jelen koncessziós szerződést kötik meg, melynek elválaszthatatlan részét képezik annak mellékletei (együttesen: „*Koncessziós szerződés*”). A Pályázati Kiírásban foglalt feltételek, vagy a Pályázatban vállalt kötelezettségek Jogosult és/vagy Koncessziót gyakorló általi megsértése a jelen szerződés megszegésének is tekintendő.

Több dohánytermék kiskereskedelmi jogosultság Jogosult általi egyidejű elnyerése, illetve további jogosultságok későbbi megszerzése esetén a Koncesszióba Adó a Jogosulttal, mint nyertes Pályázóval mindig külön szerződést köt minden egyes további jogosultságra.

- 4.) Jelen Koncessziós Szerződés célja, hogy az Előzmények szerinti Pályázathoz készült Pályázati Felhívásban és Pályázati Kiírásban foglalt céloknak és feltételeknek megfelelően a Koncesszióba Adó a Területen a dohánytermék-kiskereskedelmi jogosultság gyakorlását határozott időre átengedje Jogosult javára, meghatározza a koncessziós szerződés keretében történő tevékenység gyakorlás feltételeit, valamint részletesen szabályozza a Koncesszióba Adó és a Jogosult közötti kapcsolatokat. A Jogosult, valamint Koncessziót gyakorló a jelen Koncessziós Szerződésben rögzített feltételrendszer mellett válik jogosulttá a koncessziós tevékenység folytatására és a koncessziós jog gyakorlására.
- 5.) A Jogosult pályázata (a továbbiakban „*Pályázat*”), valamint a pályázati eljárásban készült pályázati kiírás (a továbbiakban „*Pályázati Kiírás*”) jelen szerződés 1. sz. mellékletét képezi. Ezzel összefüggésben a Felek megállapodnak, hogy ezen melléklet – az okiratok fizikai hozzáfűzése nélkül is – a jelen szerződés elválaszthatatlan részét képezi.
- 6.) A Jogosult a dohánytermék kiskereskedelmet egyéni vállalkozóként, vagy a Pályázati kiírásban részletezett előírásoknak megfelelő gazdasági társasági formában folytathatja. A Jogosultnak pályázatában nyilatkoznia kellett, hogy melyik működési formát választja, ettől később nem térhet el, a választott működési formához szükséges feltételek meglétét pedig a jelen szerződés Jogosult aláírásától számított 90 napon belül igazolnia kell.

A Jogosult Pályázatában a fentieknek megfelelően nyilatkozott a választott működési formáról, melynek igazolásaként a felek az egyéni vállalkozói nyilvántartási igazolását / Koncessziót gyakorló gazdasági társaság 30 napnál nem régebbi (amennyiben később jön létre, úgy a

cégbejegyzéstől számított 30 napnál nem régebbi) cégkivonatát a jelen szerződéshez – a Koncessziót gyakorló aláírásával egyidejűleg - 2. sz. mellékletként csatolják.

Amennyiben a jelen Koncessziós szerződés másképp nem rendelkezik, a továbbiakban Jogosult alatt a Koncessziót gyakorlót is érteni kell.

- 7.) Felek rögzítik továbbá, hogy a Magyar Állam, illetőleg a képviselőjében eljáró Miniszter a jelen szerződés aláírását megelőzően meghatalmazta a Zrt-t a jelen szerződés alapján Koncesszióba adót megillető jogok gyakorlásában és kötelezettségek teljesítésében való közreműködéssel – így különösen, de nem kizárólagosan a jelen szerződés Jogosult és Koncessziót gyakorló általi teljesítésének ellenőrzésével.

II. A SZERZŐDÉS TÁRGYA

- 8.) A nemzeti vagyonról szóló 2011. évi CXCVI. törvény (a továbbiakban Nvtv.) 12. § (1) l) pontja értelmében a dohánytermék kiskereskedelem az állam kizárólagos gazdasági tevékenységébe tartozó tevékenység, melynek ellátásáról a jelen Koncessziós Szerződés aláírásával gondoskodik.
- 9.) Felek megállapodnak, hogy a Koncesszióba adó a jelen szerződéssel az Előzményekben írt Pályázatban meghatározott dohánytermék-kiskereskedelmi jogosultság gyakorlását határozott időre átengedi a Jogosult javára **a Területhez tartozó egy jogosultságra vonatkozóan, a jelen szerződésben foglalt időtartamra, az itt meghatározott feltételekkel; azzal, hogy a Jogosult a koncessziós jogokat egyéni vállalkozóként / gazdasági társaság formájában a Koncessziót gyakorló útján jogosult és egyben köteles is gyakorolni. Jelen szerződéssel átengedett dohánytermék kiskereskedelmi jogosultság alapján a Jogosult a Területen 1 (azaz egy) az Fdvtv. rendelkezései szerinti dohányboltot / 2000 fő alatt település esetén 1 (azaz egy) elkülönített helyet üzemeltethet** (a dohánybolt és az elkülönített hely a jelen szerződésben a továbbiakban együttesen: „dohánybolt”; az elhatároláshoz az Fdvtv. rendelkezéseit kell figyelembe venni).
- 10.) A Jogosult vállalja, hogy jelen szerződés hatálya alatt az Fdvtv., valamint a vonatkozó jogszabályok rendelkezéseinek betartásával a Területen saját költségén egy dohányboltot üzemeltet, vagy – az Fdvtv.-ben foglalt feltételek fennállása esetén – egy üzletben dohánytermék-kiskereskedelmi tevékenységet folytat. Felek megállapodnak, hogy a Jogosult, illetve a Koncessziót gyakorló köteles a Területen belül – amennyiben a Pályázatában megjelölte, úgy a megjelölt helyszínen – a dohányboltot megnyitni és üzemeltetni, illetve a dohánytermék-kiskereskedelmi tevékenységet folytatni.
- 11.) A Felek rögzítik, hogy a Jogosultat ún. **ellátási kötelezettség** terheli a Területen. Ennek keretében a Jogosult köteles a jelen szerződés hatálya alatt legalább a Pályázatában vállalt időtartamban, ilyen vállalás hiányában legalább hetente minimum 5 (öt) napon, naponta minimum 4 (négy) órán át a Területen a dohánytermékek folyamatos elérhetőségét biztosítani (azaz az általa üzemeltetett dohányboltot nyitva tartani, illetve a dohánytermék-kiskereskedelmi tevékenységet folytatni).

Felek megállapodnak, hogy amennyiben a Jogosult a tevékenységét megkezdte, azonban ezt követően az ellátási kötelezettségét a nyitva tartást tekintve nem a jelen szerződés 11. pontja szerintieknek megfelelően teljesíti legalább 5 (öt) napon keresztül, úgy ezt követően (a 6. naptól kezdődően) minden egyes szerződésszegéssel érintett nap után köteles a Koncesszióba adó részére és felhívására 10.000 Ft/nap (napi tízezer forint) kötbért megfizetni azzal, hogy a 30. naptól Koncesszióba adó jogosult a szerződést azonnali hatállyal felmondani. A koncessziós jogosultság egy naptári éven belül összesen 60 napot meghaladó időtartamban történő nem gyakorlása a szerződés megszűnését eredményezi.

- 12.) A Felek az egyértelműség érdekében rögzítik, hogy a Jogosult és a Koncessziót gyakorló a tevékenységét saját költségén végzi saját kockázatára és kárveszélyviselés mellett, saját felelősségére és a szükséges anyagi forrásokat maga köteles biztosítani, a jelen szerződés alapján végzett tevékenységgel összefüggésben vagy annak során okozott bármely károkért a Jogosult és

a Koncessziót gyakorló köteles egyetemlegesen helytállni, azért Koncesszióba adó semmilyen módon nem felel; a Jogosult és/vagy a Koncessziót gyakorló a Koncesszióba adótól nem követelhet semmilyen díj vagy költség megtérítést jelen szerződéssel összefüggésben (ide nem értve a jelen szerződés szerinti kártalanítást).

- 13.) A Jogosult tudomásul veszi, hogy a dohánytermékek kiskereskedelmére vonatkozó tevékenységet az Fdvtv. rendelkezései alapján kizárólag a vámhatóság engedélye birtokában végezheti. A Jogosult vállalja, hogy a vámhatóság engedélyét a tevékenység vállalt megkezdését megelőzően beszerzi, majd annak az eredetivel mindenben megegyező másolatát az engedély átvételét követő 5 munkanapon belül megküldi a Koncesszióba adó részére. Felek rögzítik, hogy a Jogosult köteles a jelen szerződés szerinti tevékenységhez esetlegesen szükséges további hatósági engedélyeket, hozzájárulásokat saját költségén beszerezni, illetve a jogszabályokban vagy a Pályázati kiírásban előírt, illetőleg a Pályázatban vállalt egyéb feltételeket saját költségén megteremteni.
- 14.) A Jogosult/Koncessziót gyakorló kijelenti, hogy a dohánytermék-kiskereskedelmi tevékenység megkezdésekor saját költségén kiépítve rendelkezni fog olyan elektronikus pénztárgéppel, vagy azzal egyenértékű elektronikus nyilvántartó-rendszerrel, mely képes arra, hogy napra pontos készletnyilvántartást vezessen, és alkalmas arra, hogy az illetékes szervekhez az adatokat online kapcsolat útján továbbítsa. Ha és amennyiben a Kiíró képviselőjében eljáró Nemzeti Dohánykereskedelmi Nonprofit Zrt. olyan egységes nyilvántartó szoftvert kínál fel a jogosultak számára az adatszolgáltatás biztosítására, amely a fenti követelményeknek megfelel, akkor a Jogosult/Koncessziót gyakorló vállalja, hogy saját költségén elsősorban ezt veszi igénybe, de mindenképpen olyat, amely ugyanolyan, a Nemzeti Dohánykereskedelmi Nonprofit Zrt. által felkínált megoldás szerinti formátumban és tartalommal képes folyamatosan biztosítani az adatok továbbítását.

Felek megállapodnak, hogy Jogosult/Koncessziót gyakorló köteles legkésőbb a dohánybolt megnyitásakor a jelen szerződés 3. sz. *mellékleteként* csatolt műszaki leírás és ábrás képi rajznak mindenben megfelelő „Nemzeti Dohánybolt” feliratot a dohányboltban a jogszabályi előírások szerint elhelyezni, rögzíteni és szükség esetén (megrongálódás, elhasználódás, ellopás, elveszés, stb.) haladéktalanul pótolni. A „Nemzeti Dohánybolt” feliratot a Jogosult köteles legalább a dohánybolt portáljának, illetve az elkülönített hely bejáratánál az elkülönítésre szolgáló felületnek a szélességével megegyező méretben a portál, bejárat fölött maradandó fa, fém, vagy műanyag, illetve ezek kombinációjából készült táblán biztonságosan elhelyezve megjeleníteni. A Jogosult az Fdvtv. alapján a dohánybolt külső felületén kötelezően megjelenítendő feliratokat úgy köteles elhelyezni, hogy ezen felirat(ok) a „Nemzeti Dohánybolt” feliratnál nagyobb helyet nem foglalhat(nak) el, azt nem takarhatja/-ák ki.

A Zrt. jogosult továbbá az Fdvtv. 12. § (1) d. pontja szerinti „dohányboltra utaló egységes jelzés” használatát, annak a dohánybolt homlokzati, vagy egyéb meghatározott részén való elhelyezését egyoldalú nyilatkozatával előírni a Jogosult/Koncessziót gyakorló számára, mely kötelezettségnek a Jogosult/Koncessziót gyakorló köteles legkésőbb 45 napon belül – saját költségén - eleget tenni.

- 15.) A Jogosult és/vagy a Koncessziót gyakorló a jelen szerződés szerinti jogosultságot nem ruházhatja át, illetve a Koncesszióba adó előzetes kifejezett engedélyét tartalmazó írásbeli hozzájárulása hiányában nem terhelheti meg, biztosítékba nem adhatja és más gazdasági társaságba nem pénzbeli hozzájárulásként nem viheti be.
- 16.) A Koncesszióba adó kijelenti, hogy a koncesszió időtartama alatt más személy, gazdálkodó szervezet részére a jelen szerződés tárgyát képező jogosultságot, azaz a jelen szerződés szerinti dohánytermék kiskereskedelmi tevékenység végzésének jogát az Fdvtv. rendelkezéseinek megfelelően más személynek nem kívánja átengedni, egyidejűleg tájékoztatja a Jogosultat és a Koncessziót gyakorlót, hogy az adott területen az Fdvtv. alapján gyakorolható jogosultságok számától függően a Területen meghatározott számban más jogosult is végezhet dohánytermék kiskereskedelmi tevékenységet.

17.) A dohánykereskedelmi tevékenység végzése során Jogosult és a Koncessziót gyakorló köteles a mindenkor hatályos, vonatkozó jogszabályi előírásokban foglaltakat maradéktalanul betartani. A Jogosult, illetve a Koncessziót gyakorló kizárólag az Fdvtv. és a dohánytermékek forgalmazására vonatkozó egyéb jogszabályokban meghatározottaknak megfelelően értékesíthet dohányterméket, és a Pályázatában tett ilyen tartalmú kötelezettségvállalás esetén köteles az illetékes Kereskedelmi és Iparkamara által szervezett oktatásokon részt venni. A Jogosult köteles gondoskodni arról, hogy a vonatkozó jogszabályokat az általa és/vagy a Koncessziót gyakorló által alkalmazott munkavállalók is ismerjék és betartsák.

18.) A Jogosult - a Koncessziót gyakorló útján - köteles a Pályázata részeként tett nyilatkozatokban vállalt kötelezettségeinek, különös tekintettel a nyitvatartási időre és a foglalkoztatási, gazdasági vállalásaiban foglalt feltételekre vonatkozóan vállalt kötelezettségeinek a pályázatában foglaltak szerint eleget tenni.

Felek megállapodnak, hogy amennyiben a Jogosult széles dohánytermék-választék biztosítását vállalta Pályázatában (vagy ezzel egyenértékű kötelezettségvállalást tett), ugyanakkor konkrét számszerű vállalást e vonatkozásban nem tett, úgy e vállalás akkor minősül megtartottnak, ha – amennyiben ilyen elérhető – legalább három különböző, magyarországi illetőségű dohánygyár és legalább három különböző, nem magyarországi illetőségű dohánygyár által gyártott dohánytermékek a Jogosult/Koncessziót gyakorló által üzemeltetett dohányboltban (annak polcán) legalább 10-10-10 %-os arányban megjelennek.

E rendelkezés alkalmazásában (i) dohánygyár alatt a jövedéki adóról és a jövedéki termékek forgalmazásának különös szabályairól szóló 2003. évi CXXVII. törvény („Jöt.”) 100. § (1) bek. b) szerinti gyártóüzemet; (ii) nem magyarországi illetőségű dohánygyár esetén az adott nemzeti jognak megfelelő, a fentihez hasonló meghatározás alapján ilyennek minősülő üzemet kell érteni. A dohánygyár e rendelkezés alkalmazásában akkor minősül magyarországi illetőségűnek, ha ezen jogi személy dohánygyártó a fermentált dohány feldolgozásától az előállított kész dohánytermék becsomagolásáig tartó technológiai folyamatot kizárólag Magyarország közigazgatási területén belül végzi.

19.) Felek megállapodnak, hogy a gazdasági tevékenységek 2008. január 1-től hatályos új egységes ágazati osztályozási rendszerében a TEÁOR'08 4726 kódszámú „Dohányáru kiskereskedelem” szakágazatba sorolt tevékenység (illetve annak mindenkor megfelelője) mellett a Jogosult és/vagy a Koncessziót gyakorló által a dohányboltban, illetőleg a feltételek fennállta esetén üzletben az Fdvtv. 3. § 8. pontja szerinti, illetve a mindenkor hatályos jogszabályi előírások szerinti egyéb tevékenységek végezhetőek.

20.) A Jogosult és a Koncessziót gyakorló kapcsolata:

A Jogosult és a Koncessziót gyakorló a jelen Koncessziós Szerződésben rögzített kötelezettségek teljesítéséért egyetemlegesen felelnek.

21.) A Koncessziót gyakorló gazdasági társaság – a Jogosult egyetemleges felelősségvállalása mellett – a koncessziós tevékenység ellátásával kapcsolatban, valamint a tevékenység végzése során, azzal összefüggésben vagy abból eredően harmadik személyekkel vagy a Koncessziót gyakorló és a Jogosult egymással szemben felmerülő bármely kártalanítási, kártérítési és egyéb kötelezettségek teljesítéséért kizárólagos felelősséggel tartozik, azért a Koncesszióba adó semmilyen felelősséggel nem tartozik.

III. A KONCESSZIÓS DÍJ ÖSSZEGE ÉS MEGFIZETÉSÉNEK MÓDJA

22.) A Jogosult és a Koncessziót gyakorló a jelen szerződés szerinti jogosultság gyakorlása ellenértékéért köteles a jelen szerződésben meghatározott koncessziós díjat fizetni.

23.) A koncessziós díj összege a Kiírásban rögzített mértékű. Az esetleges ÁFA és adójogszabályok változásának pénzügyi következményeit a Jogosult és a Koncessziót gyakorló köteles kizárólagosan viselni, azért Koncesszióba adó semmilyen módon nem felel.

- 24.) A koncessziós díjat a koncesszió hatálya alatt minden évben előre kell megfizetni. A koncessziós szerződésben megállapított első évre (a koncessziós jog átengedésének napjától a következő naptári év azonos naptári napjáig terjedő időszakra) szóló koncessziós díjakat Jogosult a koncessziós szerződés aláírását követően kiállított számla ellenében, az azon feltüntetett bankszámlára történő átutalással köteles megfizetni.
A koncessziós díjakat ezt követően minden év július 1-je naptári napját, mint fordulónap naptári hónapját megelőző hónap első napjáig kell megfizetni a vonatkozó számlán feltüntetett számlaszámra.

Az esedékes koncessziós díj határidőben történő hiánytalan megfizetésének elmulasztása a koncessziós szerződés azonnali hatályú felmondását vonhatja maga után.

Késedelmes fizetés esetén a Koncessziót gyakorló a Ptk. 301/A. § (2) bekezdésében meghatározott mértékű késedelmi kamatot köteles fizetni.

- 25.) A Koncesszióba Adó a Koncessziót gyakorló árbevételének az esedékes koncessziós díjra vonatkozó részére a jelen szerződés aláírásával egyidejűleg külön okiratba foglalt, valamennyi számlavezető pénzügyintézet által nyilvántartásba vett felhatalmazást kap azonnali beszédési megbízásra (4. sz. melléklet) a Jogosult és/vagy a Koncessziót gyakorló valamennyi bankszámlája ellenében, mely azonnali beszédéssel a Koncesszióba adó abban az esetben élhet, amennyiben a Koncessziót gyakorló fizetési kötelezettségével (különösen koncessziós díj és kötbérfizetési kötelezettségével) késedelembe esik, és annak nem tesz eleget a Koncesszióba adó írásbeli – 15 (tizenöt) napos póthatáridőt tartalmazó – felszólítása ellenére sem. Amennyiben a Jogosult jelen szerződés aláírásának napján egyetlen pénzügyintézetnél vezetett bankszámlával sem rendelkezik, erről köteles nyilatkozatot tenni. (4. sz. melléklet). Felek megállapodnak, hogy a Jogosult/Koncessziót gyakorló a beszédési megbízást érintő jogszabályváltozás vagy a pénzforgalmi számláját vezető pénzügyintézet előírásainak megváltozása esetén, vagy pénzforgalmi számláját vezető pénzügyintézet változása, újabb pénzforgalmi számla nyitása esetén köteles haladéktalanul a beszédési megbízás érvényesítéséhez szükséges megfelelő nyilatkozatot kibocsátani és azt egyidejűleg – de legkésőbb a feltétel bekövetkezésétől számított 15 napon belül – a Zrt. részére írásban megküldeni.

A Koncesszióba adóknak joga van továbbá a Jogosulttal szemben fennálló, 30 napon túli követeléseit arra szakosodott behajtó cég igénybevételével érvényesíteni, illetve a kintlévőséget jogosult követelés- vagy adósságbehajtással foglalkozó gazdasági társaságnak eladni.

Jogosult a jelen szerződés aláírásával visszavonhatatlan hozzájárulását adja ahhoz, hogy ha és amennyiben a jelen szerződésből kifolyólag tartozása keletkezik, akkor a Koncesszióba adó minden más igényérvényesítéstől függetlenül, a követelésének érvényesítése céljából a Jogosult adatait (betételti társaság esetén a beltagok adatait is) minden további megkérdezés nélkül követelés- vagy adósságbehajtással foglalkozó gazdasági társaságnak továbbítsa.

- 26.) A koncessziós szerződésben kikötött koncessziós díjak a Koncesszióba adó által a koncessziós szerződés hatálybalépését követően évente felülvizsgálatra kerülnek és módosíthatóak. A koncessziós díjak maximum a Központi Statisztikai Hivatal által az előző évre vonatkozóan közzétett éves fogyasztói árindex kétszeresének megfelelő %-os mértékkel megnövelve kerülhetnek megállapításra a szerződés fordulónapjára. Az emelés mértékéről a Koncesszióba adó egyoldalúan jogosult dönteni.

IV. A KONCESSZIÓS SZERZŐDÉS HATÁLYA

JELEN KONCESSZIÓS SZERZŐDÉS ALAPJÁN GYAKOROLT JOGOSULTSÁG TERÜLETI HATÁLYA

- 27.) A jelen Koncessziós Szerződés szerinti feladatok területi hatálya a jelen szerződés preambuluma szerinti Terület/Kerület közigazgatási területére terjed ki, a Jogosult ezen területen belül létesíthet és üzemeltethet jelen szerződés alapján 1 (azaz egy) Nemzeti Dohányboltot, illetve az Fdvtv. 3. § 5. pontja szerinti üzletet.

28.) A szerződés megkötését követően a Jogosult, illetve a Koncessziót gyakorló a jelen szerződés hatálya alatt kizárólag a Területen belül módosíthatja a dohánybolt üzemeltetési helyét, illetve a dohánytermék-kiskereskedelmi tevékenység folytatásának helyszínét, azzal azonban, hogy (i) az ehhez szükséges hatósági engedély(eke)t köteles előzetesen beszerezni, az egyéb szükséges feltételeket megteremteni, és (ii) a helyszín megváltozásáról köteles a Koncesszióba adó legkésőbb 5 (öt) nappal a helyszín megváltoztatását megelőzően írásban tájékoztatni. Felek megállapodnak, hogy a Jogosult/Koncessziót gyakorló köteles a dohánybolt tényleges megnyitását megelőző legalább 1 nappal a Zrt-nek tértivevényes küldeményként megküldött írásbeli nyilatkozatban bejelenteni a megnyitás tervezett időpontját, valamint egyidejűleg köteles bejelenteni a dohánybolt pontos címét.

IDŐBELI HATÁLY

29.) A jelen szerződés valamennyi fél – tehát a Koncesszióba adó, a Jogosult, valamint a Koncessziót gyakorló – aláírásával lép hatályba, és annak alapján a Jogosult/Koncesszió gyakorlója 2013. július 1. napjától 20 (húsz) éves határozott időtartamban jogosult a dohány-kiskereskedelmi jogosultság gyakorlására, amennyiben 2013. július 1-jéig a Jogosult és a Koncessziót gyakorló minden, a tevékenység megkezdéséhez szükséges kötelezettségét teljesítette. Amennyiben valamely, a tevékenység megkezdéséhez szükséges feltételt a Jogosult/Koncessziót gyakorló a Kiírás és a jelen szerződés szerinti határidőkön belül ugyan, de 2013. július 1-jét követően képes csak igazolni, a dohánytermék kiskereskedelmi jogosultságot ezen időpontot követően jogosult csak gyakorolni, a koncessziós jog határozott időtartama azonban ugyanúgy 2013. július 1-jétől számított 20 évig tart.

30.) Amennyiben a jelen szerződés Jogosult és Koncesszióba adó általi aláírásnak, napján a Koncesszió gyakorlója még nem igazolta a szükséges működési feltételeket (egyéni vállalkozói nyilvántartásba vétel, cégkivonat), úgy ezen feltételek 6. pont szerinti igazolását követően kerül sor a Koncesszió gyakorlója által a jelen szerződés aláírására.

A Jogosult és a Koncessziót gyakorló a dohánytermék-kiskereskedelmi tevékenység folytatását csak azt követően kezheti meg, hogy a Koncessziót gyakorló a jelen szerződést megfelelően aláírta, illetve a Jogosult minden, a tevékenység megkezdéséhez szükséges egyéb kötelezettségét is teljesítette. A jelen pontban írt kötelezettségek be nem tartása esetén a Koncesszióba adó a jelen szerződést jogosult azonnali hatályú felmondással megszüntetni.

V. A KONCESSZIÓS SZERZŐDÉS MEGSZŰNÉSE

31.) **A jelen szerződés megszűnik (vagylagos feltételek):**

- a.) a jelen szerződésben meghatározott időtartam lejártával;
- b.) a jelen szerződés szerinti felmondással;
- c.) a Jogosult a jelen szerződés 6. pontja szerinti igazolási kötelezettségének határidőn belül nem tesz eleget;
- d.) az egyéni vállalkozó halálát követő 30 nap elteltével, illetve a Koncessziót gyakorló gazdasági társaság jogutód nélküli megszűnésével;
- e.) amennyiben a Jogosult tagi minősége a Koncessziót gyakorlóban megszűnik, vagy felelőssége a Koncessziót gyakorló kötelezettségeiért korlátozottá válik;
- f.) amennyiben a Koncessziót gyakorló a vámhatósági engedély másolatát nem küldi meg a Koncesszióba adó részére,
- g.) a Koncessziót gyakorló vámhatósági engedélyének visszavonásáról szóló határozat jogerőre emelkedésével;
- h.) nem kezdi meg a tevékenységét a jelen szerződés aláírásától számított hat hónapos határidőn belül;

- i.) a Jogosult halálával, kivéve, ha a Jogosult, mint a Koncessziót gyakorló korlátlan felelősséggel tartozó tagja helyett örököse(i) a Koncessziót gyakorló gazdasági társaságba korlátlan felelősséggel tartozó tagként történő belépés(üke)t a Jogosult halálát követő 30 napon belül a Zrt-nek írásban bejelentik, és egyidejűleg nyilatkozik/nak, hogy a jelen szerződés rendelkezéseit magára/magukra nézve kötelezőnek ismeri(k) el. A tagként belépni kívánó örökös(ök) a bejelentéssel egyidejűleg köteles(ek) igazolni, hogy a hatályos Fvdt. szerint a dohánytermék-kiskereskedelmi jogosultság gyakorlására előírt törvényi feltételeknek maradéktalanul megfelel(nek). A tagként belépő örökös(ök) legkésőbb a Jogosult halálát követő 6 hónapon belül a Koncessziót gyakorló cégvonatainak illetékes bíróság által kiállított eredeti példányának bemutatásával köteles(ek) igazolni a tagsági jogviszony(uka)t. Ezen határidők elmulasztása vagy nem megfelelő teljesítése esetén a szerződés automatikusan megszűnik;
- j.) a koncessziós jogosultság egy naptári éven belül összesen 60 napot meghaladó időtartamban történő nem gyakorlása esetén;
- k.) a jelen szerződésben kifejezetten rögzített egyéb esetekben;
- l.) jogszabály vagy a Pályázati Kiírás által meghatározott egyéb esetekben.

A Koncesszióba adó a Koncessziót gyakorló általi tevékenység megkezdését és folytatását jogosult a helyszínen bármikor ellenőrizni.

Az g.) ponttal összefüggésben a Koncessziót gyakorló a vámhatósági engedélye visszavonására vonatkozó iratok másolatait köteles a kézhezvételt követő 5 (öt) munkanapon belül megküldeni a Koncesszióba adó részére.

32.) A Koncesszióba adó jogosult jelen szerződést írásban azonnali hatállyal felmondani, ha (vagylagos feltételek):

- a.) a koncesszióról szóló 1991. évi XVI. törvény (Koncessziós törvény) 17. §(2) bekezdése, 20. § (1) szerinti esetekben;
- b.) a Koncessziót gyakorló a jelen szerződésben előírt fizetési kötelezettségével késedelembe esik, és annak nem tesz eleget a Koncesszióba adó írásbeli – 15 (tizenöt) napos póthatáridőt tartalmazó – felszólítása ellenére sem;
- c.) a Jogosult és/vagy a Koncessziót gyakorló a jelen szerződés szerinti valamely jelentős kötelezettségét (különös tekintettel a pályázatában beadott nyilatkozatokban vállalt nyitvatartási, foglalkoztatási stb. kötelezettségeire) súlyosan megszegi, és a szerződésszegést nem orvosolja a Koncesszióba adó írásbeli – 15 (tizenöt) napos póthatáridőt tartalmazó – felszólítása ellenére sem;
- d.) a Jogosultnak és/vagy a Koncessziót gyakorlóval a pályázati eljárás során vagy a jelen szerződésben tett bármely nyilatkozata utóbb valótlannak bizonyul;
- e.) a Koncessziót gyakorló a tevékenységét a jelen szerződés hatályba lépését követően megkezdte, azonban az ellátási kötelezettségét nem a jelen szerződés 11. pontjában foglaltak szerint teljesíti;
- f.) amennyiben Jogosulttal vagy Koncessziót gyakorlóval szemben a jelen szerződés hatálya alatt bármikor a Kiírásban rögzített kizáró okok bármelyike felmerül (így különösen, ha a Koncessziót gyakorló ellen jogerős bírósági határozat alapján felszámolási eljárás indul);
- g.) a Pályázati Kiírás III. 6. pontja második bekezdésében foglaltak felmerülése esetén;
- h.) a jelen szerződésben és a Pályázati Kiírásban rögzített egyéb esetekben.

33.) Jogosult rendes felmondása:

A Jogosult és a Koncessziót gyakorló együttes nyilatkozattal a jelen szerződést írásban bármikor jogosultak 6 hónapos felmondási idővel, rendes felmondással felmondani azzal, hogy a felmondási idő alatt is kötelesek ellátási kötelezettségüknek maradéktalanul eleget tenni. A Jogosult és a Koncessziót gyakorló tudomásul veszik, hogy ezen felmondási időtartam alatt a Területre vonatkozóan új koncessziós pályázat kerül kiírásra.

34.) Felek megállapodnak, hogy amennyiben

- (i) a Koncesszióba adó a jelen szerződést a jelen szerződésben foglaltaktól eltérően szünteti meg, vagy
- (ii) a Területre vonatkozóan az Fdvtv. 6. §-ában a jelen szerződés aláírásakor rögzített számú jogosulton felül további jogosult(ak)nak, illetve koncessziót gyakorlóknak kerül biztosításra koncessziós jog a dohánytermék-kiskereskedelemre a jelen szerződés hatálya alatt (ide nem értve azt az esetet, ha a lakosok számának növekedése miatt szükséges új jogosultság biztosítása); illetve a Területen a dohánytermék-kiskereskedelmi tevékenységet bármely okból az Fdvtv. 6. §-ában a jelen szerződés aláírásakor rögzített számú jogosulton felüli további személyek végezhetik a jelen szerződés hatálya alatt; vagy
- (iii) az állam dohánytermék kiskereskedelemre vonatkozó kizárólagos jogosultsága és/vagy a Koncesszióba adó jogosultsága a koncesszióba adásra bármely okból megszűnik, és ebből eredően a jelen szerződés megszűnik vagy módosul,

úgy – függetlenül attól, hogy a fentieket jogszabály írja elő, vagy jogszabályi kötelezettség teljesítése érdekében következnek be, avagy sem - a Koncesszióba adó (az egyértelműség érdekében: a Magyar Állam) köteles a Koncessziót gyakorló részére egyszeri – a fenti indokok bekövetkezésének időpontjában esedékes, aktuális koncessziós díjjal számolva – a szerződés IV. 29. pontjában meghatározott határozott idő lejártáig még fizetendő koncessziós díjnak megfelelő összeget átalány-kártalanításként megfizetni. A Felek a kártalanítás-fizetési kötelezettséget arra tekintettel kötik ki, hogy a Koncessziót gyakorló a jelen szerződés megkötésekor meglévő, adott jogszabályi környezetben vállalja a jelen szerződéses kötelezettségeit, amelyek érdekében beruházásokat eszközöl.

- 35.) A jelen szerződés megszűnését követően a tárgyévre már megfizetett koncessziós díj (és kizárólag ezen tárgyévi díj) időarányos részével a Felek kötelesek elszámolni, kivéve, amennyiben a szerződés megszűnésére 2014. július 01. napját megelőzően kerül sor. Ha a jelen Koncessziós Szerződés a teljesítés olyan okból való lehetetlenülése miatt szűnik meg, amelyért a Jogosult a felelős, úgy az addig befizetett koncessziós díjat részben sem jogosult visszakövetelni.
- 36.) Amennyiben a szerződés 20 éves határozott időtartamának lejártáig jogszabályváltozás miatt a dohánytermék kiskereskedelem gyakorlásának feltételei jelentős mértékben megváltoznak, és emiatt a jelen szerződés megszüntetésre kerülne, a Koncesszióba Adó – a fenti 34. pont szerinti *átalány-kártalanítás* fizetésére vonatkozó kötelezettséget nem érintve – kártérítés fizetésére nem köteles a további koncessziótól való elesés miatt, illetve az addig megfizetett koncessziós díjat nem téríti vissza.

VI. TITOKTARTÁS

- 37.) A Feleket titoktartási kötelezettség terheli minden olyan adatot és tényt illetően, amelyről a jelen szerződéssel összefüggésben szerzett tudomást, és annak nyilvánosságra hozásához a másik Fél nem járult hozzá. Ezen korlátozás értelemszerűen nem vonatkozik azokra az adatokra, tényekre, információkra, amelyek ahhoz szükségesek, hogy a Felek a jelen szerződésben foglalt kötelezettségeiket teljesíteni, illetve jogait gyakorolni tudják, továbbá amelyek közérdekű adatok, vagy amelyek közzétételére a Feleket jogszabály kötelezi. A titoktartási kötelezettség független a jelen szerződés szerinti jogviszony fennállásától, és a jelen szerződés megszűnése után is határidő nélkül fennmarad. Nem minősül a szerződés alapján kezelt adatoknak a Jogosult/Koncessziót gyakorló adatainak közzétevése nélküli nyilvánosságra hozatala, statisztikai közzétevése.

VII. ÉRTESÍTÉSEK, ADATSZOLGÁLTATÁSI KÖTELEZETTSÉG, ELLENŐRZÉS

- 38.) Amennyiben a jelen szerződés másképp nem rendelkezik, bármelyik fél által a másiknak küldendő mindenfajta közleményt, értesítést írásban, magyar nyelven kell megtenni, és a legmegfelelőbb módon (i) saját kezűleg kézbesítve, vagy (ii) ajánlott és tértivevényes levélben kell eljuttatni, a másik fél mindenkorai székhelyére/lakcímére. A Jogosult/Koncessziót gyakorló bármelyike által szabályszerűen átvett közleményt úgy kell tekintetni, hogy az mindkettejük részére szabályszerűen kézbesítésre került.

A közlemény/értesítés kézbesítettnek tekintendő:

- (i) küldönc útján való kézbesítés esetén a kézbesítéskor, vagy a személyes átvételkor vagy a személyes átvétel megtagadása esetén az átvétel megtagadásának időpontjában;
- (ii) ajánlott és tértivevényes levélben való postázás esetén a tértivevény által igazolt kézbesítési időpontban; ennek hiányában, ha a levél a kézbesítés sikertelenségére utaló jelzéssel érkezik vissza a feladóhoz, úgy automatikusan, az igazolt postára adás napját követő 5. (ötödik) munkanapon.

A fentiekől eltérően a Koncesszióba adó jogosult a valamennyi jogosultat érintő közleményét, értesítését, vagy döntését a www.nemzetidohany.hu honlapon kihelyezett és egyidejűleg elektronikus hírlevél útján megküldött közlemény útján közölni. A közlés napja ebben az esetben a hirdetés honlapon való kihelyezésének napja.

- 39.) Felek megállapodnak továbbá, hogy a jelen szerződés ellenőrzése kapcsán a Jogosult és a Koncessziót gyakorló köteles az Zrt-vel feltétel nélkül együttműködni. A Zrt. jogosult bármikor bármely hatóságtól, szervezettől, vagy személytől a dohánybolt működésre vonatkozó, a Jogosult és/vagy a Koncessziót gyakorlóra vonatkozó adatot kérni, és a megszerzett adatot kezelni, azt bármely hatóság részére továbbítani, valamint a Koncessziót gyakorló társasági szerződésében vagy a Jogosult és a Koncessziót gyakorló koncessziós szerződésben vállalt kötelezettségek teljesítéséről, a felmerült problémákról, intézkedésekről Koncesszióba adót tájékoztatni.
 - 40.) A Jogosult köteles a Zrt. ellenőrzési tevékenységet végző, megbízólevéllel és/vagy fényképes azonosító kártyával rendelkező munkatársait az üzletébe beengedni, és az ellenőrzésben - amely a jelen szerződésben meghatározott valamennyi kötelezettségére kiterjedhet - közreműködni, az észrevételeknek megfelelően eljárni, az ellenőrzés során feltárt hiányosságokat pótolni, illetve alkalmazottaival pótoltatni.
 - 41.) A Jogosult vállalja továbbá, hogy a Vásárlók Könyvébe tett minden egyes bejegyzést, mely a dohánytermékek forgalmazásával kapcsolatos tevékenységével összefüggésbe hozható, valamint a bejegyzéssel kapcsolatos minden levelezés egy másolati példányát a dohánytermék-kiskereskedelmi tevékenység gyakorlásának megkezdésétől számított félévente - a Zrt-nek eljuttatja, valamint vállalja, hogy a Zrt. képviselőjében eljáró ellenőrzésre jogosult személynek a Vásárlók Könyvét betekintésre átadja.
 - 42.) A Jogosult kötelezettséget vállal, hogy a jelen szerződésben megjelölt, rá, illetve a Koncessziót gyakorlóra vonatkozó azonosító adatok változását a jelen szerződés 6. sz. mellékletét képező adatbejelentő szerint az adott adat változását követően haladéktalanul, de legkésőbb 15 napon belül bejelenti. Az ilyen adatváltozás bejelentések a jelen szerződés elválaszthatatlan mellékletét képezik, és az abban foglalt adatokat a Felek a jelen szerződés külön módosítása nélkül is kötelesek figyelembe venni.
 - 43.) Felek megállapodnak, és a Jogosult/Koncessziót gyakorló jelen szerződés aláírásával vállalja, hogy működése/a jogosultság gyakorlása során a fiatalok és nemdohányzók védelmében a Zrt-vel együttműködik, ennek keretében sor kerülhet
 - a dohányboltban vagy egyéb üzletben a leszokásra vagy a dohányzás káros hatására figyelmeztető szóróanyagok kihelyezésére;
 - tevékenysége fokozott egyéb, hatósági ellenőrzésére, melynek eredményeiről a Zrt-t - minden esetben - tájékoztatja.
- Felek megállapodnak, hogy Jogosult/Koncesszió gyakorlója jelen szerződés aláírásával kifejezett, feltétlen és visszavonhatatlan hozzájárulását és engedélyét adja ahhoz, hogy a Zrt. a koncessziós szerződés hatálya alatt a Zrt. adatkérése szerinti forgalmi és egyéb adatait a Jogosulttól/Koncessziót gyakorlótól vagy az illetékes hatóságtól (ideértve különösen, de nem kizárólagosan az illetékes hatáskörrel rendelkező adó-, vám- vagy fogyasztóvédelmi hatóságot

is) megkérje, mely engedély és hozzájárulás kifejezetten kiterjed arra, hogy az illetékes hatóság a kért adatszolgáltatást a Zrt. részére teljesítse.

Felek megállapodnak továbbá, hogy Jogosult/Koncesszió gyakorlója jelen szerződés aláírásával kifejezett, feltétlen és visszavonhatatlan kötelezettséget vállal az adatkérésnek a Zrt. részére történő haladéktalan teljesítésére.

A Felek megállapodnak továbbá, hogy a Zrt. jogosult a Jogosult/Koncessziót gyakorló társasági adatait bármikor ellenőrizni, valamint az általa megszerzett személyes és üzleti adatokat kezelni. Az adatkezelés kiterjedhet arra is, hogy bármely hatóság, bíróság, egyéb közhatalmi szerv (együttesen: hatóság) ilyen irányú megkeresése esetén a kezelt adatokat a Zrt. a hatóság, illetve egyéb, a Zrt. által az ellenőrzésbe bevont vagy fogyasztói keresetelemzésben közreműködő személy vagy szervezet felé továbbítsa.

A Jogosult jelen pont szerinti adatgyűjtéshez, kezeléshez és továbbításhoz való hozzájáruló nyilatkozatát a Felek a jelen szerződéshez annak 5. sz. *mellékleteként* külön is csatolják.

44.) A jelen koncessziós szerződésben foglaltak betartásának ellenőrzése az alábbiak szerint történik:

- az állam nevében a dohánytermék-kiskereskedelem hatósági felügyeletét a mindenkor hatályos jogszabályokban meghatározott hatóságok látják el;
- a hatóság feladatai ellátása érdekében jogosult a dohánytermék-kiskereskedelmi tevékenységet folytató személyes adatainak kezelésére és feldolgozására;
- a Jogosult Pályázatában tett nyilatkozatok szerinti vállalások, illetve a jelen koncessziós szerződés rendelkezéseinek betartását a Koncesszióba adó, valamint felhatalmazása alapján a Zrt., illetve jogutódjaik bármikor (helyszínen, vagy a Jogosulttól, hatóságtól, egyéb harmadik személytől kapott adatszolgáltatás alapján) ellenőrizhetik.

45.) Amennyiben a hatósági ellenőrzésnek nem minősülő ellenőrzési tevékenysége során a Koncesszióba adó vagy a Zrt. azt észleli, hogy a Jogosult a Pályázatában tett nyilatkozataitól eltérően, a jelen Koncessziós szerződésbe ütköző módon végzi a dohány-kiskereskedelmi tevékenységet, megfelelő határidő tűzése mellett írásban felszólítja a Jogosultat a szerződésszerű működés helyreállítására. Amennyiben az ismételt ellenőrzés során bebizonyosodik, hogy a Jogosult határidőn belül e felszólításnak nem tett eleget, a Koncesszióba adó jogosult a szerződést azonnali hatályú felmondással megszüntetni.

46.) Jogosult köteles valamennyi, a koncessziós jogát, illetve a Pályázati Kiírás III. 2.4. pontját érintő változásról a Zrt-t a változás beálltától számított 15 napon belül írásban értesíteni, mely egyidejűleg a Koncesszióba adó tájékoztatásának is minősül.

VIII. EGYÉB RENDELKEZÉSEK

47.) A Felek rögzítik, hogy jelen szerződés módosítása kizárólag írásban, Felek személyes vagy képviselőjére jogosult személy általi aláírásával érvényes.

Felek megállapodnak, hogy a jelen szerződésben akár a Jogosult, akár a Koncesszió gyakorlójának együtt vagy külön-külön történő szövegszerű említése esetén mind a Jogosultat, mind a Koncesszió gyakorlóját kell érteni.

48.) Szerződő Felek rögzítik, hogy a jelen Koncessziós Szerződés a fenti tárgyú koncessziós pályázati eljárásban megjelent Pályázati Felhívásban, a hozzá kapcsolódó Pályázati Kiírásban, továbbá a Jogosult által a koncessziós pályázati eljárás során benyújtott Adatlapon meghatározott együttes feltételrendszer figyelembevételével jött létre. A jelen Koncessziós Szerződés tartalmi elemei a Jogosult által Pályázata részeként benyújtott felolvasólapon és üzleti tervben vállaltak szerint értendők, azaz a kötelezettségvállalások eltérő mértéke esetén a Jogosult vállalásai az irányadóak.

49.) A jelen Koncessziós Szerződésben nem, vagy nem kielégítően szabályozott kérdésekre vonatkozóan a Koncessziós Szerződés – fizikai hozzáfűzés nélkül is – elválaszthatatlan részét képező alábbi dokumentumok az irányadók, amelyek a jelen Koncessziós Szerződéssel együtt a

Teljes Koncessziós Szerződést alkotják, így együtt olvasandók és értelmezendők. A dokumentumok közötti ellentmondás esetén a sorrendben előbb álló dokumentum rendelkezései megelőzik a sorban később álló dokumentum rendelkezéseit:

- a. Koncessziós Szerződés és annak mellékletei
- b. Koncessziós pályázati felhívás és kiírás
- c. a Jogosult Ajánlata

- 50.) Felek megállapodnak, hogy amennyiben a Jogosult pályázata a jelen szerződésben foglaltakhoz képest többletvállalást tartalmaz, és az nem ellentétes a jogszabályokkal, vagy a Pályázati Kiírásban foglaltakkal, úgy ezen többletvállalás az irányadó a jelen szerződés teljesítése során.
- 51.) A Teljes Koncessziós Szerződés egyes rendelkezései egymással összhangban értelmezendők, és amennyiben a Teljes Koncessziós Szerződés valamely rendelkezése vagy egy beazonosítható rész érvénytelennek bizonyul, akkor az ilyen érvénytelenség nem érintheti a jelen szerződés többi rendelkezését vagy annak beazonosítható részeit.
- 52.) Jelen szerződés alkalmazása során a mindenkor hatályos magyar jog az irányadó, ide értve elsősorban a Ktv., az Fdvtv., a Nvtv., valamint a hatályos Polgári Törvénykönyv rendelkezéseit. A szerződésben nem szabályozott kérdésekben a vonatkozó ágazati jogszabályokban és törvényekben nem szabályozott esetekben a Ptk. vonatkozó rendelkezései az irányadók.
- 53.) Szerződő Felek rögzítik, hogy jelen szerződés teljesítése érdekében egymással szorosan együttműködnek. Esetleges vitás kérdéseiket egymás között elsősorban tárgyalásos úton rendezik. Ennek eredménytelensége esetén kikötik – hatáskörtől függően – az Egri Városi Bíróság, illetőleg a Heves Megyei Törvényszék kizárólagos illetékességét.
- 54.) Jogosult és a Koncessziót gyakorló a jelen szerződés aláírásával akként nyilatkozik, hogy a szerződés elválaszthatatlan részét képező dokumentumokat és Koncesszióba Adó által a koncessziós pályázati eljárás során, illetve a szerződés megkötésével kapcsolatosan rendelkezésére bocsátott egyéb dokumentumokat saját felelősségére ellenőrizte, az azokban foglalt tényeket, előírásokat ismeri.
- 55.) Felek jelen szerződés elolvasás és értelmezés után, mint akaratukkal mindenben megegyezőt írták alá.

Kelt:*Jg.*....., 20..*13. 05. 13.*.....

Kelt: Budapest, 2013. április 29.

Pivódi Zsuzsanna
Jogosult

Kelt: *Budapest*....., 20... *2013 MÁJ 28.*.....



Koncessziót gyakorló

Melléletek:

1. sz. melléklet: a Jogosult pályázata és a Pályázati kiírás
2. sz. melléklet: a Koncessziót gyakorló 30 napnál nem régebbi cégkivonata / egyéni vállalkozói nyilvántartási igazolása
3. sz. melléklet: a „Nemzeti Dohánybolt” felirat megjelenésének szöveges leírása, valamint az ábrás képi rajz
4. sz. melléklet: Feltétlen beszédési megbízások a Jogosult és a Koncessziót gyakorló vonatkozásában, vagy a Jogosult nyilatkozata arról, hogy bankszámlával nem rendelkezik
5. sz. melléklet: Hozzájáruló nyilatkozat adatkezeléshez
6. sz. melléklet: Adatváltozás bejelentő minta

A DOHÁNYBOLTOK HOMLOKZATI MEGJELENÉSÉVEL KAPCSOLATOS MŰSZAKI LEÍRÁS ÉS ÁBRÁS KÉPI RAJZ BEMUTATÁSA

SZABÁLYOZÁSI HÁTTÉR

A dohányboltok homlokzati megjelenése vonatkozásában az építési törvény, az OTÉK (Országos Építési és Településrendezési Követelmények) és a településre vonatkozó helyi önkormányzati rendeletek, esetleges Helyi Építési Szabályzat figyelembe vételével a jelen szerződés és a fiatakorúak dohányzásának visszaszorításáról és a dohánytermékek kiskereskedelméről szóló 2012. évi CXXXIV. törvény („Fdv tv.”) rendelkezései szerint kell eljárni.

A dohánybolt és az elkülönített hely a jelen szerződésben és a jelen mellékletben együttesen: „dohánybolt” kifejezésként kerül alkalmazásra; az elhatároláshoz az Fdv tv. rendelkezéseit kell figyelembe venni.

Fdv tv. 12. § (1) A dohánybolt külső felületén mindössze a következőket lehet és kell jól láthatóan megjeleníteni:

- a) „Nemzeti Dohánybolt” felirat;
- b) olyan kör alakú jelzés, melynek átmérője legalább 40 centiméter, és amelyen fehér alapon fekete nyomtatással megjelenítésre kerül a következő szám: „18”, azzal, hogy a kör alakú jelzés külső kerületén legalább egy 4 cm vastagságú külső, piros gyűrű látszik;
- c) a dohánybolt nyitva tartására és üzemeltetőjére vonatkozó, jogszabályban meghatározott adatok;
- d) a koncessziós szerződésben meghatározott, a dohányboltra utaló egységes jelzés;
- e) jogszabály alapján dohányboltban forgalmazható termék(ek) forgalmazása esetén az ilyen termék(ek) re utaló felirat vagy ábra azzal, hogy a (2) bekezdésben foglaltakat mindenkor alkalmazni kell.

(2) A dohánybolt külső felületén – ide nem értve az (1) bekezdés a) és d) pontjában foglaltakat – semmilyen olyan kép, látvány vagy szöveg nem jeleníthető meg, amely dohánytermékre, dohányterméket kiegészítő termékre, illetve dohányzásra utal.

(3) Abban az esetben, ha a dohánytermék-kiskereskedelmet e törvény a dohánybolton kívül is lehetővé teszi, úgy az ilyen üzletben a dohánytermékek értékesítését csak elkülönített helyen lehet folytatni. Ilyen esetben az (1) bekezdés a) és b) pontjaiban előírtakat az elkülönített helyen kell jól láthatóan megjeleníteni.

(4) Abban az esetben, ha a dohánytermék-kiskereskedelmet e törvény mozgóbolt útján is lehetővé teszi, úgy az (1) és (2) bekezdésben előírtak értelemszerűen alkalmazandók.

ENGEDÉLYEZÉSI ELJÁRÁS ARCULATTAL ÖSSZEFÜGGŐ RÉSZLETEI

A cégek esetében Budapesten mindegyik kerületben engedélyezett a 0,5 m² felület és a 0,75 m magasság. Ezen paraméterek alapján a tervezett körformánál 75 cm átmérőt jelent. A homlokzati falsíktól számított maximális kinyúlás 1,0 m lehet (kivétel a II. kerület világörökségi területe, ahol ezen méret 0,5 m, és a IX. kerület belső magja, ott 0,75 m). A cégér műemléki környezetben monokróm kialakítású lehet. A javasolt vastagság 10 cm. A vidéki települések építési szabályzatai nem foglalkoznak a cégekkel.

A cégtábla mérete – akár a fővárosban, akár a vidéki településeken – maximum 2 m² lehet. Ennél nagyobb méretű cégtábla peremfeltételeit – konkrét helyszín ismerete esetén – a főépítéssel vagy a helyi Építészeti-Műszaki Tervtanáccsal kell leegyeztetni.

A helyi építési szabályzatok a reklámtáblák, reklámhordozók és egyéb reklámcélú berendezések, közutak melletti elhelyezésének részletes szabályairól szóló, 224/2011. (X.21.) számú kormányrendeletre hivatkozva tiltják kihelyezni villogó, káprázást okozó, vagy futófényt tartalmazó reklám céljára szolgáló táblákat. Az ilyen táblák nem készülhetnek fényvisszaverő anyagból, és egyértelműen el kell különülniük a közlekedési tábláktól.

GRAFIKAI ALAPOK

A dohányboltok hivatalos megjelenését az Fdvtv. mellett jelen szerződés szabályozza. A megjelenés a következő feltételeknek kell megfeleljen:

A dohányboltok külső felületén, illetve elkülönített hely esetén az elkülönítésre szolgáló felületen a „Nemzeti Dohánybolt” felirat jelenik meg cégtáblán. A dohányboltra utaló egységes jelzés (a továbbiakban: cégér) a dohánybolt és elkülönített hely esetén is az üzlethelyiség külső, homlokzati felületén kerül az alábbiak szerint elhelyezésre. A cégtábla vagy cégér háttere barna, az egyes elemek ezen fehér alapszínnel jelennek meg.

A cégér kör alakú, és a dohánybolt üzlethelyiségének homlokzati síkjára merőlegesen, függőlegesen jelenik meg. A cégér az üzlethelyiségek homlokzatainak találkozásánál helyezkedik el, azokkal 45 fokot zár be. A cégér grafikai kialakítása a mellékelt ábrát követi. A kör közepén zöld alapon árnyékolva fehér „T” jelzés található. A jelzés kerületén legalább 4 cm vastag piros gyűrű látszik. A „Nemzeti Dohánybolt” felirat a kör alakú jelzés körül, ívre tördelve helyezkedik el, barna alapon fehér színben.

A cégtábla téglalap alakú, és a dohánybolt homlokzatán, a dohánybolt bejárata fölött, lehetőleg a bejárat szélességében, a nyílás felső sávjában helyezkedik el. Függetlenül vagy üveghomlokzat esetén a tábla a bejárat fölött, annak szélességével harmonizálva helyezendő el. Elkülönített hely esetén a „Nemzeti Dohánybolt” felirat az elkülönítésre szolgáló felületnek a szélességével megegyező méretben kerül elhelyezésre. A törvényben előírt 40 cm átmérőjű kör alakú jelzés a cégtábla bal oldalán jelenik meg. A kör közepén fehér alapon fekete 18-as szám található. A kör kerületén legalább 4 cm vastag piros gyűrű

látszik. A Nemzeti Dohánybolt felirat a kör alakú jelzés jobb oldalán, két sorban, középre rendezve helyezkedik el barna alapon fehér színben. A felirat alatt a tábla teljes szélességében nemzetiszín sáv fut.

A bolt külső felületén semmilyen más a dohányzásra utaló kép vagy szöveg nem jelenhet meg.

SZÍN ÉS BETŰTÍPUS LEÍRÁS

A hivatalos jel a következő színeket használja:

Pantone 484c (piros)

Pantone 7483c (zöld)

Pantone 477c (barna)

Fehér

A hivatalos jel a következő betűtípusokat használja:

Anchor Jack kapitális és kiskapitális

A hivatalos jel egyéb méreteit és elhelyezkedését a csatolt ábra szabályozza. A cégér és cégtábla kialakításához szükséges mintát az ND Zrt. az üzemeltetők rendelkezésére bocsátja vektorgrafikus formában

 ZÖLD
PANTONE 7483 C
CMYK: 84 - 38 - 89 - 34
RGB: 35 - 93 - 55
235D37

 PIROS
PANTONE 484 C
CMYK: 20 - 96 - 100 - 11
RGB: 182 - 41 - 22
B62916

 FEKETE
PANTONE PROCESS BLACK C
CMYK: 0 - 0 - 0 - 100
RGB: 0 - 0 - 0
000000

 BARNA
PANTONE 477 C
CMYK: 41 - 74 - 79 - 49
RGB: 96 - 53 - 38
603526

**NEMZETI
DOHÁNYBOLT**

**ABCDEFGHIJKLM
NOPQRSTUVWXYZ**

**ABCDEFGHIJKLM
NOPQRSTUVWXYZ**

0123456789

VILÁGÍTÓ PLASZTIKUS CÉGÉR

Leírás	65 cm átmérőjű kör alakú, opál plexi két oldalán világítótábla épülethomlokzatra merőlegesen elhelyezve.
Felület	Felülete szitázott, tamponnyomott vagy vinil fóliázott. Indokolt esetben plasztikus (vákuumformázott) betűkkel.
Tartószerkezet	Tartószerkezete fekete porszórt acél.
Megvilágítás	LED vagy kompakt fénycsöves homogén megvilágítás.
Méret	65 x 65 x 18 cm

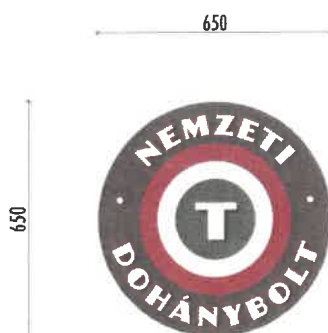

VÁLTOZÓ SZÉLESSÉGŰ PLASZTIKUS CÉGTÁBLA

Leírás	Opál plexi világítótábla épülethomlokzaton, homlokzati nyílásban elhelyezve.
Felület	Felülete szitázott, tamponnyomott vagy vinil fóliázott. Indokolt esetben plasztikus (vákuumformázott) betűkkel.
Tartószerkezet	Tartószerkezete fekete porszórt acél.
Megvilágítás	LED vagy kompakt fénycsöves homogén megvilágítás.
Méret	min 145 x 50 x 2 vagy 10 cm (szélesség változó)



CÉGTÁBLA

TÁVLATI KÉP



GRAFIKA



MŰSZAKI RAJZ

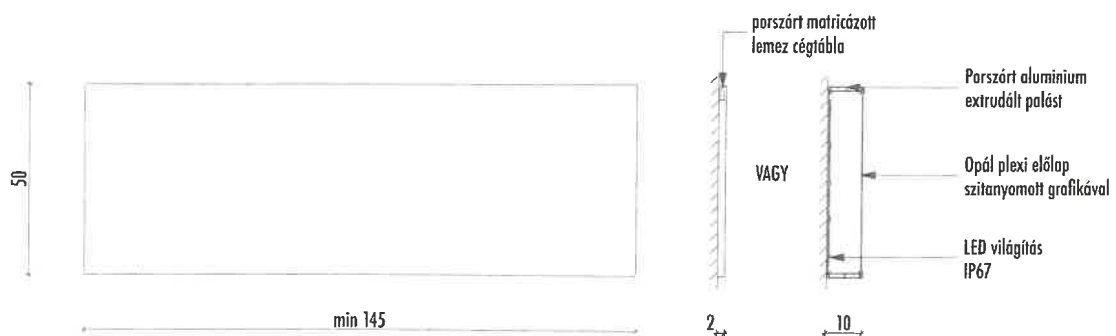

CÉGÉR

TÁVLATI KÉP

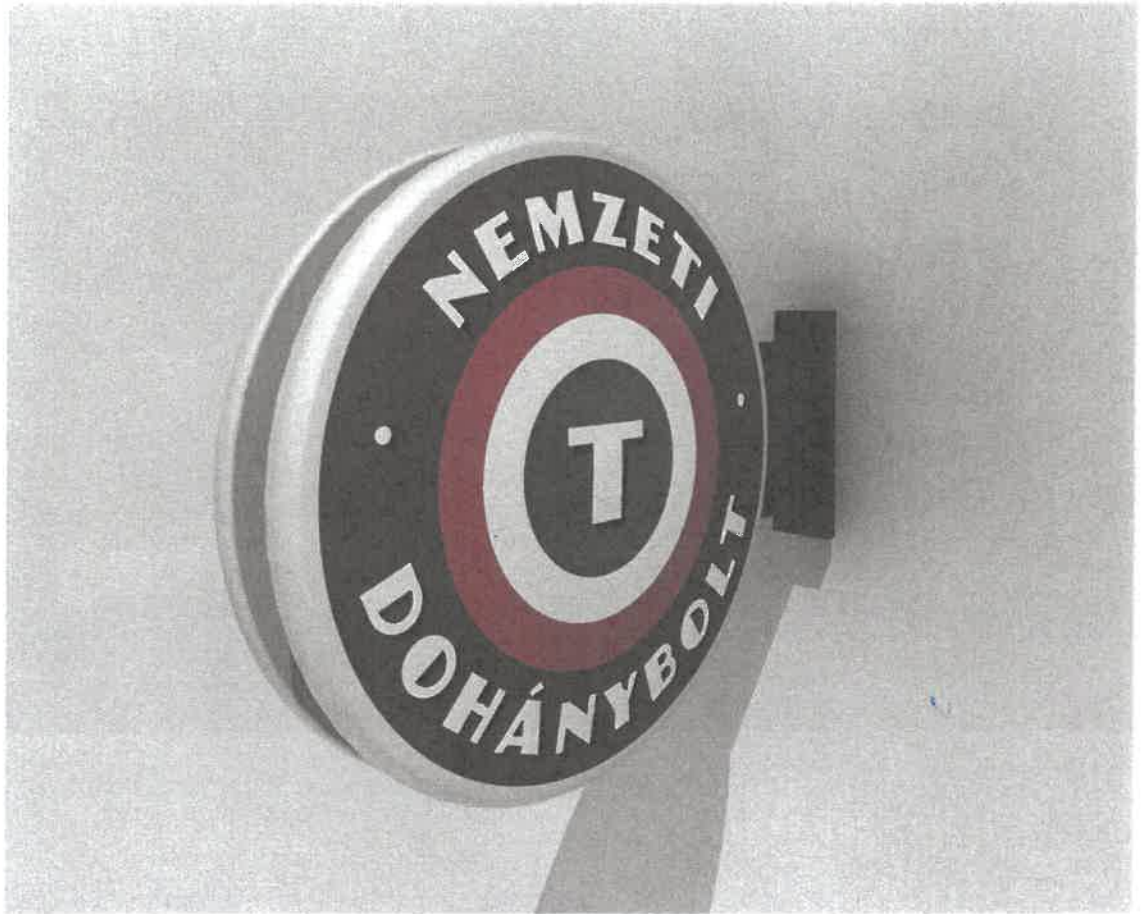

GRAFIKA



MŰSZAKI RAJZ

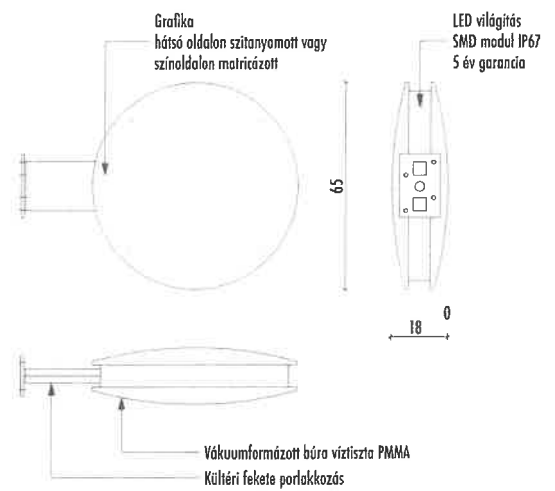

Hozzájáruló nyilatkozat adatkezeléshez

Alulírott:

Név: D. MICHE BENEK NÓVES MIKOLÉ

Lakhely:

Szül. hely, idő:

Szig. szám:

mint a 440404 településkódú dohány-kiskereskedelmi koncesszió Jogosultja,

valamint,

Cégnév / egyéni vállalkozó neve:

Cj. / egyéni vállalkozói nyilvántartás száma:

Székhelye:

Képviseli:

AG TRAFIK BT.

..... 6500-Baja, Nagy-András utca 5/7.....

..... Adószám: 24337645-2-03.....

..... Cégl. szám: 03-06-115644.....

D. MICHE BENEK NÓVES MIKOLÉ, KATLA'S TITHA'S

mint ugyanezen dohány-kiskereskedelmi koncesszió Koncessziót gyakorlója,

jelen nyilatkozat aláírásával feltétel nélküli, visszavonhatatlan hozzájárulásunkat adjuk ahhoz, hogy a Nemzeti Dohánykereskedelmi Nonprofit Zrt. (székhelye: 1133 Budapest, Pozsonyi u. 56., Cégjegyzékszám: 01-10-047581, adószáma: 24164982-2-41, a továbbiakban: Zrt.), vagy a Koncesszióba adó Magyar Állam által a Koncessziós szerződés ellenőrzésére kijelölt más szervezet a Koncessziós szerződés hatálya alatt a Jogosult és a Koncessziót gyakorló működésére, az általunk üzemeltetett dohányboltra vonatkozó, a Zrt. adatkérése szerinti forgalmi és egyéb szükséges adatot akár tőlünk, akár bármely hatóságtól, szervezettől vagy személytől bekérjen, és az így megszerzett adatot kezelje, valamint azt bármely hatóság, szervezet, személy, illetve egyéb, a Zrt. által az ellenőrzésbe bevont vagy fogyasztói keresletelemzésben közreműködő személy vagy szervezet részére továbbítsa. Kijelentjük, hogy jelen nyilatkozatunkat ahhoz való kifejezett hozzájárulásnak kell tekinteni, hogy a Zrt. megkeresése és adatigénylése esetén az illetékes hatóság a Zrt. által kért adatot részére kiadhassa/továbbítsa.

A jelen nyilatkozat aláírásával egyidejűleg kifejezett, feltétlen és visszavonhatatlan kötelezettséget vállalunk arra, hogy a Zrt. által bármelyikünk felé közölt adatkérést a Zrt. részére haladéktalanul teljesítjük, és a Zrt.-vel minden más, szükséges formában együttműködünk a szükséges adatok beszerzése/Zrt. részére történő megküldés érdekében.

Kijelentjük, hogy a Zrt. jogosult akár a Jogosultra, akár a Koncessziót gyakorlóra és a dohányboltra vonatkozó személyes, társasági és üzleti adatokat bármikor ellenőrizni, valamint a megszerzett adatokat kezelni. Kijelentjük, hogy a Koncessziós szerződésben foglalt adatok, információk teljes körűek, valósak és hitelesek, változásuk esetén azt a Koncessziós szerződésben foglalt határidőn belül bejelentjük.

Kijelentjük továbbá, hogy abban az esetben, ha a Koncessziós szerződésből folyó bármely kötelezettségünk nem teljesítése miatt a Koncesszióba adóval szemben pénzügyi tartozás keletkezik, akkor a Koncesszióba adó minden más igényérvényesítéstől függetlenül, a követelésének érvényesítése céljából adatainkat minden további hozzájárulás nélkül követelés- vagy adósságbehajtással foglalkozó gazdasági társaságnak az adósságrendezés érdekében továbbíthatja.

Jelen Hozzájáruló nyilatkozat a Koncessziós Szerződés elválaszthatatlan mellékletét képezi, az abban használt fogalmak a Koncessziós szerződésben foglaltak szerint értelmezendők.

2013 MÁJ 28.

Kelt: 38 20. 13. 05. 13.

.....
Jogosult

.....
Koncessziót gyakorló

Előttünk, mint tanúk előtt:

Tanú1:

Tanú2:

Név:

Név: .

Lakcím: ..

Lakcím: v. ---

Aláírás: ...

Aláírás: ..

Szig.szám:

Szig.szám.

Jogosult neve:
 Koncessziót gyakorló neve:
 Jogosultsággal érintett település:

ADATVÁLTOZÁS BEJELENTŐ ADATLAP

<i>Módosítani kívánt adat:</i>	<i>A módosítani kívánt adat a hatályos Koncessziós szerződés szerint:</i>	<i>A módosítani kívánt, új adat:</i>
A Jogosult neve:		
A Jogosult állandó lakhelye:		
Jogosult szig. száma:		
Jogosult adóazonosító jele:		
Jogosult telefonszáma:		
Jogosult email-címe:		
A Koncessziót gyakorló elnevezése:		
A Koncessziót gyakorló cégjegyzékszám:		
A Koncessziót gyakorló székhelye:		
A Koncessziót gyakorló adószáma:		
A Koncessziót gyakorló képviselője:		
A Koncessziót gyakorló telefonszáma:		
A Koncessziót gyakorló email-címe:		
A dohánybolt üzemeltetés helye:		

Jelen adatváltozás bejelentő adatlap tartalma (a megfelelő igazolások és indoklás esetén) a Koncesszióba adó részéről történő elfogadással a Koncessziós Szerződés részét képezi.

Kelt:, 20... ..

.....
 Jogosult

.....
 Koncessziót gyakorló

Előttünk, mint tanúk előtt:

Tanú1:

Tanú2:

Név:

Név:

Lakcím:

Lakcím:

Aláírás:

Aláírás:

Szig.szám:

Szig.szám:

A módosítási kérelem szöveges indoklása (a Jogosult tölti ki)

Kelt:, 20.....

Jogosult/Koncessziót gyakorló

képviselében: _____
(képviseelő neve)
P.H.