

SZERZŐDÉS-TERVEZET

amely létrejött egyrészről **Süttő Község Önkormányzata** (székhely: 2543 Süttő, Templom tér 9, törzskönyvi azonosító száma: 729831, adószáma: 15729837-1-11, statisztikai számjele: 15729837-8411-321-11, bankszámlaszáma:), képviseli: Czermann János polgármester (a továbbiakban: **Önkormányzat**)

másrészről a **Publimont Hirdetésszervező Korlátolt Felelősségű Társaság**. (székhelye: 1022 Budapest, Törökvész út 30/A., cégjegyzékszám: 01-09-062532, adószáma: 10253948-2-41, bankszámlaszáma: K&H Bank 10403181-49555356-48491002, képviseli: dr. Fecske Zoltán ügyvezető (a továbbiakban: **Publimont**) között.

- a továbbiakban együtt: Felek – között az alulírott napon és helyen az alábbi feltételekkel:

I. ELŐZMÉNYEK

Felek rögzítik, hogy az Önkormányzat közterületein kihelyezett utasvárók állapotát közösen felülvizsgálták és az 1. sz. mellékletben megjelölt helyszíneken kihelyezett utasvárók cseréjét, illetve a jelenleg utasváró nélküli megállóba történő utasváró telepítést szükségesnek tartják.

Felek az utasvárók cseréjéről és új várók telepítéséről az alábbiak szerint állapodnak meg:

II. A SZERZŐDÉS TARTALMI ELEMEI

1. A szerződés tárgya

Az Önkormányzat a Publimont használatába adja a szerződés 1. sz. melléklete szerinti, önkormányzati tulajdonú, illetve kezelésű ingatlanokon lévő buszmegállók kijelölt területét utasvárók elhelyezése és üzemeltetése céljából. Utasváró alatt a Felek a településkép védelméről szóló törvény reklámok közzétételével kapcsolatos rendelkezéseinek végrehajtásáról szóló 104/2017. (IV.28.) Korm. rendelet (a továbbiakban: Korm. rendelet) hatályának időtartama alatt, illetve alkalmazási körében a Korm. rendelet 1. § 18. pontjában meghatározott fogalmat értik. A Felek rögzítik, hogy jelen szerződésben foglaltak szerint a Publimont jogosult utasvárónként maximum 2 db kétoldalas és 2 db egyoldalas citylight formátumú reklámeszközt telepíteni és reklámtevékenység céljából hasznosítani.

Az 1. számú mellékletben citylight reklámeszköz nélkül vagy egyoldalas citylight reklámeszközzel jelölt telepítendő utasváró miatt a Publimont a 2. számú mellékletben jelölt helyszínekre önálló citylight telepítésére jogosult.

A jelen szerződés szempontjából citylight formátumú reklámeszköznek minősül az olyan kétoldalas (esetleg egyoldalas), zárt vitrin, melybe a nemzetközileg egységes „citylight” formátumú (álló helyzetű, körülbelül 118 x 175 cm-es méretű, 2 m² látható felületű, papír alapú, vagy 72”-tól 90” képátlójú, szabványos 16:9 arányú, álló helyzetű digitális kijelző) hirdetés ragasztás nélkül elhelyezhető.

A helyszínek változása, esetlegesen új helyszínekkel való kiegészülése, a Felek erre vonatkozó kölcsönös és egybehangzó nyilatkozata alapján automatikusan maga után vonja a szerződés 1. számú mellékletének módosulását.

2. Felajánlott felületek:

A Publimont a jelen szerződés szerinti határozott időtartam alatt – amennyiben azt jogszabály nem tiltja - az adott időszakban ki nem használt és a jelen szerződés tárgyát képező szabad citylight reklámeszközök használatát kedvezményes díjon biztosítja az Önkormányzat által megjelölt helyi programok népszerűsítésére.

A ki nem használt, szabad reklámfelület alatt az adott időszakban a Publimont által nem értékesített felületet kell érteni. A hirdetésekhez az Önkormányzat biztosítja a szükséges plakátokat, melyeket a Publimont helyez ki. Egyebekben a szabad citylight eszközök Önkormányzat általi reklám célú használata során a kampány menetére – ideértve többek között az alkalmazandó fizetési feltételeket – a Publimont mindenkor hatályos Általános Szerződési Feltételei megfelelően irányadók.

3. A Publimont teljesítés érdekében tett vállalásai

3.1. A Publimont jelen szerződés 1. sz. mellékletében megjelölt helyszínekre egységes utasvárót (utasváró pavilont) telepít citylight reklámeszközökkel, valamint a 2. számú mellékletben megjelölt helyszínekre önálló citylight reklámeszközt telepít, legkésőbb **napjáig**. A telepítendő utasváró látványtervét és műszaki leírását a 3. sz. melléklet tartalmazza.

A telepítéshez szükséges terveztetések, engedélyek beszerzése és költsége, valamint az utasváró tényleges telepítése és beszerzése Publimont kötelezettsége, ehhez az Önkormányzat minden lehetséges segítséget megad. A pontos műszaki paramétereiket, ütemtervet és kivitelezési megoldásokat a felek előzetesen egyeztetik a konkrét helyszínek vonatkozásában.

A várókban elhelyezett és az önálló citylight eszközök elektromos megtáplálásának költsége a Publimont-ot terheli, beleértve a terveztetést, engedélyezést és kivitelezést. A villamos energia díja, a világítóberendezés kiépítésének, üzemeltetésének és karbantartásának költségei a Publimont-ot terhelik.

3.2. A Publimont az arra alkalmas utasvárókba utasvárónként maximum 2 db kétoldalas és 2 db egyoldalas citylight reklámeszközt telepít és a felületeit reklámtevékenység céljából hasznosítja.

3.3. A Publimont a szerződés időtartama alatt biztosítja az általa kihelyezett utasvárók utazóközönség általi rendeltetésszerű, céljának megfelelő használatra alkalmas állapotát. A rendeltetésszerű használatához szükséges tisztítási, karbantartási munkákat szükség szerinti rendszerességgel elvégzi, melyek részletezve az alábbiak:

Tisztítás, amely magába foglalja az engedély nélkül kihelyezett reklám vagy felirat, valamint egyéb szennyeződés - például graffiti - eltávolítását; a várók tetejének igény szerint tisztítását.

- Karbantartás, amely magába foglalja a várók üvegeinek cseréjét, ülőkék cseréjét, felújítását, pótlását és a citylight vitrinek világításának karbantartását.

- Balesetveszélyes állapot esetén a tudomására jutást követően azonnal, de legkésőbb 48 órán belül elhárítja a problémát, a sérült utasvárót - szükség esetén - ugyanezen időn belül eltávolítja, és lehetőségeitől függően legfeljebb 30 naptári nap alatt pótolja.

Amennyiben a Publimont a balesetveszély elhárítási kötelezettségének 48 órán belül nem tesz eleget, az Önkormányzat jogosult azt a Publimont egyidejű értesítése mellett, a Publimont költségére maga elhárítani. Amennyiben az Önkormányzat az értesítést elmulasztja, a Publimont-tal szemben költségigénnyel nem léphet fel.

3.4. Publimont köteles minden reklámberendezésén feltüntetni a cégnevét és telefonos elérhetőségét, mely alapján pl. a rongálás bejelenthető.

3.5. A Publimont az általa használt területet harmadik személy részére nem engedheti át, de lehetősége van a használathoz közreműködőket igénybe venni. A jelen pontban foglaltak értelemszerűen nem érintik a Publimont azon jogát, hogy a citylight reklámeszközöket, valamint az utasvárókat reklámcélből hasznosítsa *(az azokban történő reklámkihelyezésre harmadik személyekkel szerződést kössön)*.

3.6. Az utasvárók, valamint a telepített citylight reklámeszközök a Publimont kizárólagos tulajdonát képezik, illetve kizárólagos tulajdonában is maradnak a szerződés bármilyen okból történő megszűnése, megszüntetése esetén is.

3.7. Amennyiben a szerződés hatályossága alatt valamelyik utasváró felépítménye olyan mértékben megsérül, hogy javíthatatlanná válik, azt a Publimont a költségek viselése mellett új utasváróra cseréli.

3.8. Amennyiben területfejlesztési, településpolitikai koncepció vagy egyéb okok miatt valamely utasvárót vagy önálló citylightot el kell bontani, az Önkormányzat új helyszínt jelöl ki, ahová az utasváró vagy az önálló citylight a Publimont költségén kerül áthelyezésre. A felek rögzítik, hogy a helyszínmódosítások, illetve az új helyszínek felvétele nem igényli a jelen szerződés módosítását, csupán az 1., 2. számú mellékleten való átvezetését, amely oly módon történik, hogy módosulás esetén a módosult 1., 2. számú mellékletet az Önkormányzat írásban közli a Publimont-tal, a Publimont pedig azt írásban az Önkormányzat részére visszaigazolja. Az így aktualizált 1., 2. számú melléklet külön csatolás nélkül is a jelen szerződés elválaszthatatlan mellékletét képezi.

4. Az Önkormányzat szerződés ideje alatti vállalásai

4.1. Az Önkormányzat az 1. sz. mellékletben lévő helyszíneken, a saját, ill. harmadik fél tulajdonában lévő várókat az utasvárók telepítése megkezdésének napjáig elbontja, ill. az érintett felekkel elbontatja, és a területet utasváró telepítésre alkalmas állapotban a Publimont részére átadja.

Amennyiben a telepítéshez új fogadósínt kialakítása szükséges, úgy ez az Önkormányzat feladata, beleértve a végleges burkolat elkészítését is.

A telepítési munkák idejére az Önkormányzat a területet ingyenesen a Publimont rendelkezésére bocsátja, illetve hozzájárul az esetlegesen szükséges ideiglenes forgalomtechnikai korlátozásokhoz, közterület felbontásához.

Az utasvárókban elhelyezett citylight reklámeszközök világításához szükséges elektromos bekötés történhet közvilágítási hálózatra csatlakozva, ez esetben az Önkormányzat tulajdonosi hozzájárulását adja.

4.2. Az Önkormányzat szavatosságot vállal, hogy a szerződés hatálya alatt gondoskodik az utasvárók, valamint a citylight vitrinek és berendezések, reklámanyagok láthatóságának megőrzéséről. Az Önkormányzat kötelezettséget vállal arra, hogy a szerződés hatálya alatt tartózkodik minden olyan tevékenységtől, amely a citylight berendezéseken elhelyezett reklám láthatóságát, illetve a reklám fizikai állagát és reklámértékét veszélyezteti.

4.3. Az Önkormányzat kötelezettséget vállal arra, hogy a jelen szerződés teljes tartama alatt biztosítja a Publimont számára a közterületek használatát annak érdekében, hogy a Publimont az utasvárókat, valamint citylight reklámeszközöket, üzemeltetni, cserélni, kijavítani és karbantartani tudja.

4.4. Amennyiben a jelen szerződés tárgyát képező eszközök elhelyezésére szolgáló közterület tulajdonjoga vagy kezelői joga harmadik fél számára átadásra kerül, úgy az Önkormányzat vállalja, hogy azt a jelen szerződésben vállalt kötelezettségek terhével adja át.

4.5. Amennyiben az Önkormányzat további utasvárókat kíván a jelen szerződés időtartama alatt felújíttatni, kicseréltetni vagy kihelyeztetni, úgy arra vonatkozóan köteles ajánlatot kérni a Publimont-tól.

4.6. Az Önkormányzat a jelen szerződés aláírásával az utasvárók és a citylight reklámeszközök telepítéséhez, üzemeltetéséhez szükséges közterülethasználati engedélyt, közúti és településképi hozzájárulást megadja, a jelen szerződés időtartamára.

III. FIZETÉSI FELTÉTELEK

1. Felek megállapodnak, hogy az utasvárók és citylight reklámeszközök telepítésével, illetve használatával összefüggésben az Önkormányzat közterületek használatáról szóló, mindenkor hatályos önkormányzati rendeletében (amely jelenleg a továbbiakban: Rendelet) meghatározott közterület-használati díjat a Publimont az utasvárók telepítésére és üzemeltetésére vonatkozó szolgáltatások Önkormányzat részére történő nyújtásával teljesíti. Felek rögzítik, hogy az egymás felé nyújtott, ellentételezésként teljesített szolgáltatásaik szokásos piaci értékét egyenlőnek tekintik, amelynek összege megegyezik a Rendeletben foglalt mindenkor hatályos közterület-használati díj összegével.
2. A Felek rögzítik, hogy a Rendelet alapján a közterülethasználati díj mértéke a díjővezetek és reklámfelületek mérete figyelembevételével a jelen szerződés aláírásának időpontjában mindösszesen Ft + ÁFA/hó.
3. Felek megállapodnak, hogy az 1., 2. sz. melléklet folyamatos változása és aktualizálása következtében annak megfelelően, azaz a citylight felületek darabszámához igazodóan értelemszerűen módosul a III/1. pont szerinti szokásos piaci érték.

Amennyiben a citylight felületek darabszáma naptári hónap közben módosul, a Felek az adott hónapra vonatkozó ellentételezést a használat, illetve üzemeltetéssel érintett napok számával arányosan számolják el.

4. A Felek időszakonkénti elszámolásban vagy fizetésben állapodnak meg azzal, hogy egymás felé minden évben a saját szolgáltatásukról egy darab számlát állítanak ki a másik fél felé, minden év december első munkanapján december 31-i fizetési határidővel és teljesítési dátummal. A feleknek a szolgáltatáscsereügylet tényére, valamint az annak körében egymás felé teljesített szolgáltatásnyújtások egyenértékűségére tekintettel nem keletkezik fizetési kötelezettsége, így sem az Önkormányzat által kiállított számla, sem pedig a Publimont által kiállított számla nem igényel pénzügyi teljesítést.

A Felek megállapodnak, hogy a jelen szerződés III/2. pontjában rögzített összeg kizárólag a vonatkozó önkormányzati rendeleti szabályozás módosításának eredményeként, és legfeljebb a Rendeletben rögzített emeléssel vagy csökkentéssel arányos mértékben nőhet vagy csökkenhet. A Felek rögzítik, hogy amennyiben erre vonatkozó jogszabályi kötelezés/változás következtében az Önkormányzatnak járó közterület-használati díj megemelkedik vagy csökken, úgy az természetesen maga után vonja a piaci viszonyok változását is. Erre tekintettel a Felek által nyújtott szolgáltatások szokásos piaci értéke a közterület-használati díj mindenkor összegét követi, vagyis az egymás felé teljesített szolgáltatások egyenértékűsége fennmarad.

A közterülethasználati díjak módosulása esetén az Önkormányzat köteles a Publimont-ot írásban értesíteni, amelyet a Publimont írásban visszaigazol az Önkormányzat részére. Az írásbeli értesítésre és írásbeli visszaigazolásra tekintettel a Felek megállapodnak abban, hogy az ellenérték jelen pontban körülírt módosulása esetén külön írásbeli szerződésmódosítás aláírására nem kerül sor.

5. Az Önkormányzat kijelenti és szavatolja, hogy jelen szerződés aláírását követően harmadik féllel nem köt olyan új, és nem hosszabbít meg olyan meglévő szerződést, amely a felek jelen szerződésben vállalt kötelezettségeire, illetve egymás számára biztosított jogaira kihatna - így különösen, de nem kizárólagosan - a jelen szerződés tárgyát képező egymással szembeni szolgáltatások (utasvárókra vonatkozó közterület-használat biztosítása, illetve ezen eszközök telepítése és üzemeltetése) értékét érintené.

IV. A SZERZŐDÉS IDŐTARTAMA

Jelen szerződés a Felek általi aláírását követő napon lép hatályba és az aláírást követő 15 éves határozott időtartamra jön létre. A felek kötelezik magukat arra, hogy a szerződés lejáratá előtti legalább 6 hónappal tárgyalnak a szerződés további 10 éves meghosszabbításáról.

A szerződés megszűnésekor a Publimont által telepített utasvárók és citylight berendezések a Publimont tulajdonában maradnak.

V. ÁTLÁTHATÓSÁG

A Publimont kijelenti, hogy a nemzeti vagyonról szóló 2011. évi CXCVI. törvény 3. § (1) bekezdés a. pontjának b) alpontja szerinti átlátható szervezet.

Az Önkormányzat kártalanítás nélkül és azonnali hatállyal jogosult a szerződést felmondani, ha a Publimont a szerződés megkötését követően beállott körülmény folytán már nem minősül átlátható szervezetnek.

VI. SZERZŐDÉS MEGSZŪNÉSE ÉS HATÁLYÁNAK VÁLTOZÁSA

1. Jelen szerződés a határozott időtartam lejártakor szűnik meg, azt egyik fél sem szüntetheti meg indokolás nélküli (rendes) felmondással. A határozott időtartam lejárta előtt a Felek indokolt esetben, azonnal hatállyal felmondhatják a szerződést, ha valamelyik fél a szerződésből eredő lényeges kötelezettségeit felszólítás ellenére, ismételten elmulasztja, illetve, ha a vonatkozó, jelen szerződést is érintő jogszabályok megváltozása nem teszi lehetővé a szerződés teljesítését.

Azonnali hatályú felmondás esetén a Publimont-nak 180 nap áll rendelkezésére az utasvárók és citylight berendezések elbontására (ezen időszakra a jogellenes használathoz kapcsolódó szankció nem állapítható meg).

2. Amennyiben az utasvárókban elhelyezett vagy az önálló citylight reklámberendezések értékesíthetőségére gyakorolt reklámhatás bármely okból megszűnik, vagy gazdaságtalan kihasználtságot idéz elő, továbbá amennyiben az illetékes hatóságok a reklámtáblák (utasvárók) működtetéséhez szükséges engedélyt bármely okból megtagadják, illetőleg a már meglévő reklámeszközökre (utasvárókra) vonatkozóan azt visszavonják, és

2.1. a reklámeszközökkel egyidejűleg az utasvárók is lebontásra kerülnek, úgy a jelen szerződés a jelen alponthan foglaltak szerint érintett reklámeszközök és utasváró vonatkozásában megszűnik (feltéve, hogy a reklámeszköz elbontása magával vonja a vonatkozó utasváró elbontását is).

Az egyes reklámeszközök (utasvárók) tekintetében történő megszűnés nem eredményezi a teljes szerződés megszűnését, az a többi reklámeszköz (utasváró) vonatkozásában továbbra is irányadó marad. A szerződés ezen okból történő (részleges) megszűnése esetén az Önkormányzat a Publimont-tal szemben semmilyen követeléssel nem élhet.

2.2. a reklámeszközökkel egyidejűleg az utasvárók nem kerülnek lebontásra – azaz a Felek az utasváró fennmaradása mellett döntenek –, az Önkormányzat az így kieső reklámeszközök helyett a Publimont részére önálló kétoldalas citylight telepítési lehetőséget biztosít a Felek által kölcsönösen elfogadott egyéb önkormányzati területen.

Jelen alponthan foglalt esetben a Felek közötti jelen szerződés hatálya a korábbi reklámeszközök helyett az önálló kétoldalas citylightokra terjed ki megfelelően. Az emiatt bekövetkező helyszínmódosítások, illetve az új helyszínek felvétele nem igényli a jelen szerződés módosítását, csupán az 1., 2. számú mellékleten való átvezetését, amely oly módon történik, hogy módosulás esetén a módosult 1., 2. számú mellékletet az Önkormányzat írásban közli a Publimont-tal, a Publimont pedig azt írásban az Önkormányzat részére visszaigazolja. Az így aktualizált 1., 2. számú melléklet külön csatolás nélkül is a jelen szerződés elválaszthatatlan mellékletét képezi.

Fenti 2.1. és 2.2. pontokban foglaltakról Felek előzetesen kötelesek egyeztetni.

VII. KAPCSOLATTARTÁS

Felek rögzítik, hogy a jelen szerződés vonatkozásában az alábbi kapcsolattartásra jogosult személyeket jelölik ki:

Az Önkormányzat részéről
név:
elérhetősége:

A Publimont Kft. részéről
név:
telefon:
e-mail:

VIII. EGYÉB RENDELKEZÉSEK

1. Felek a jelen szerződés aláírásával nyilatkoznak arról, hogy jelen szerződés aláírását megelőző időszakra vonatkozóan egymással szemben teljeskörűen elszámoltak, egymás irányában semmilyen nemű és mértékű követelésük nincsen, erre vonatkozóan pert, egyéb eljárást nem kezdeményeznek.
2. Jelen szerződést aláíró személyek kijelentik, hogy jelen szerződés megkötéséhez szükséges minden törvényes felhatalmazás és a szükséges képviseleti jog birtokában vannak.
3. Jelen szerződés az Önkormányzat Rendelete alapján jött létre. Jelen szerződésben nem szabályozott kérdésekben a Polgári Törvénykönyvről szóló 3013. évi V. törvény vonatkozó rendelkezései, valamint az egyéb vonatkozó hatályos jogszabályok rendelkezései az irányadóak.
4. Felek a jelen szerződést átolvasták, értelmezték, és mint akaratukkal mindenben megegyezőt helybenhagyólag aláírták.

Süttő, 2021.

Budapest, 2021.....

.....
Süttő Község Önkormányzata
képviselésében
Czermann János polgármester

.....
Publimont Kft.
képviselésében
dr. Fecske Zoltán ügyvezető

Mellékletek:

1. Utasváró helyszín lista
2. Önálló citylight helyszín lista
3. Utasváró látványterv és műszaki leírás

1. számú melléklet

Telepítendő utasvárók					
	kód	cím	telepítendő váró méret	CL típus	CL felület
1					
2					
3					
4					
5					
6					
7					
8					
9					
10					
11					
12					
13					
14					
15					
16					
17					
18					
19					
20					
21					
22					
23					
24					
25					
26					
27					
28					
29					
30					
31					
32					
33					
34					
35					
36					
37					
38					
39					
40					
41					

2. számú melléklet

Telepítendő önálló CL reklámtáblák				
	kód	cím	CL típus	CL felület
1.				
2.				
3.				
4.				
5.				
6.				
7.				
8.				
9.				
10.				
11.				
12.				
13.				
14.				
15.				
16.				
17.				
18.				
19.				
20.				

A telepítendő utasváró látványterve és műszaki leírása
PUV-1 változat

három oldalról védelmet nyújtó alapmodell



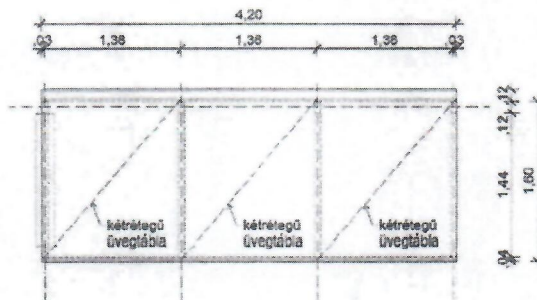

FELÜLNÉZET

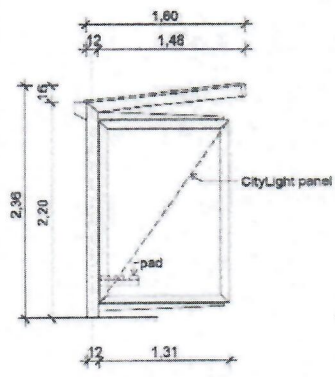

BAL OLDALI NÉZET

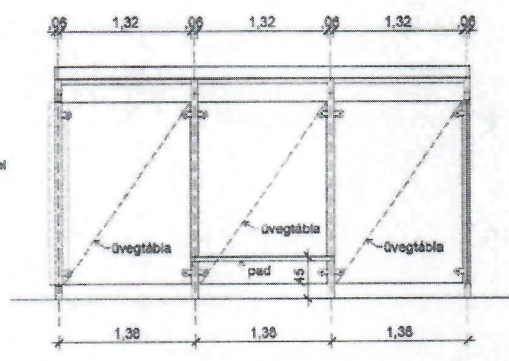

ELÖLNÉZET

PUV-2 változat

keskeny tetővel, oldalfal nélkül, kifejezetten szűk peronokra tervezve

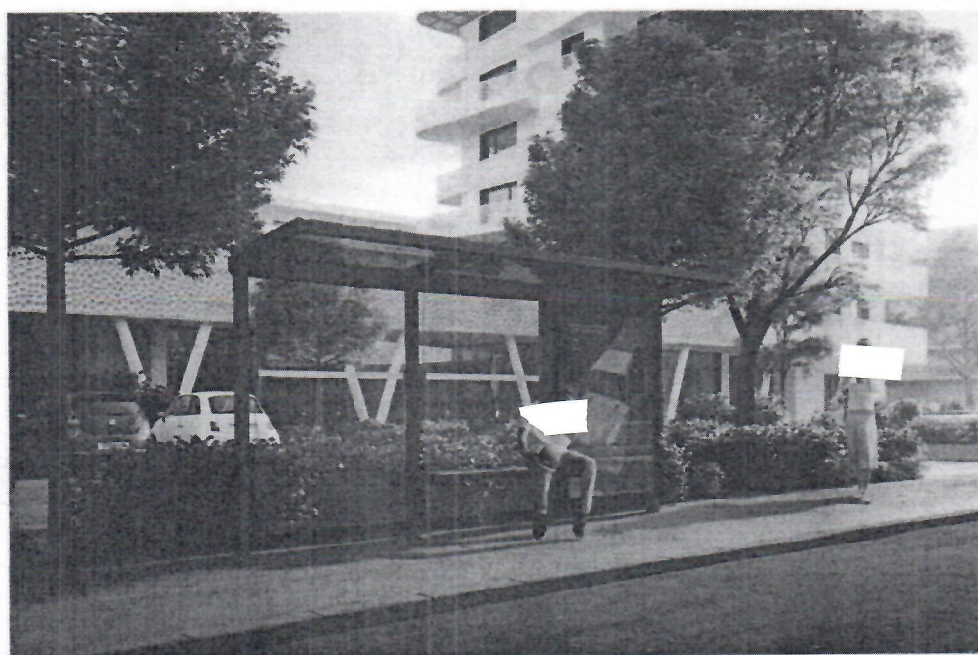

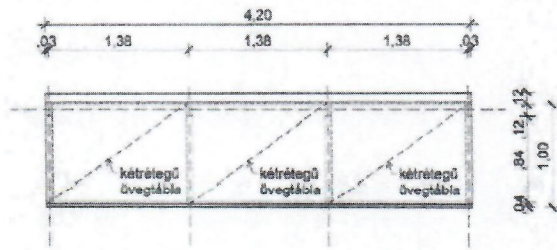

FELÜLNÉZET

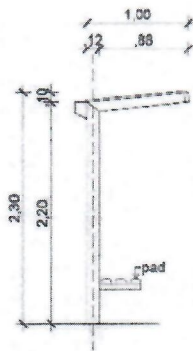

BAL OLDALI NÉZET

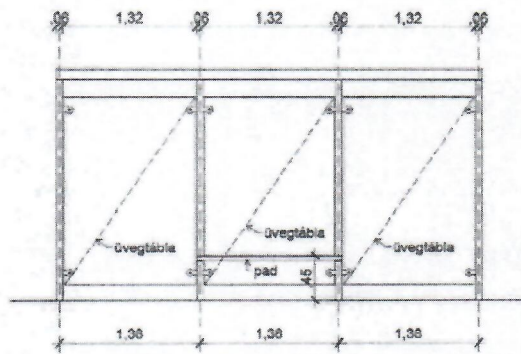

ELŐLNÉZET

PUV-3 változat

széles tetővel, oldalfalak nélkül a jobb megközelíthetőség miatt

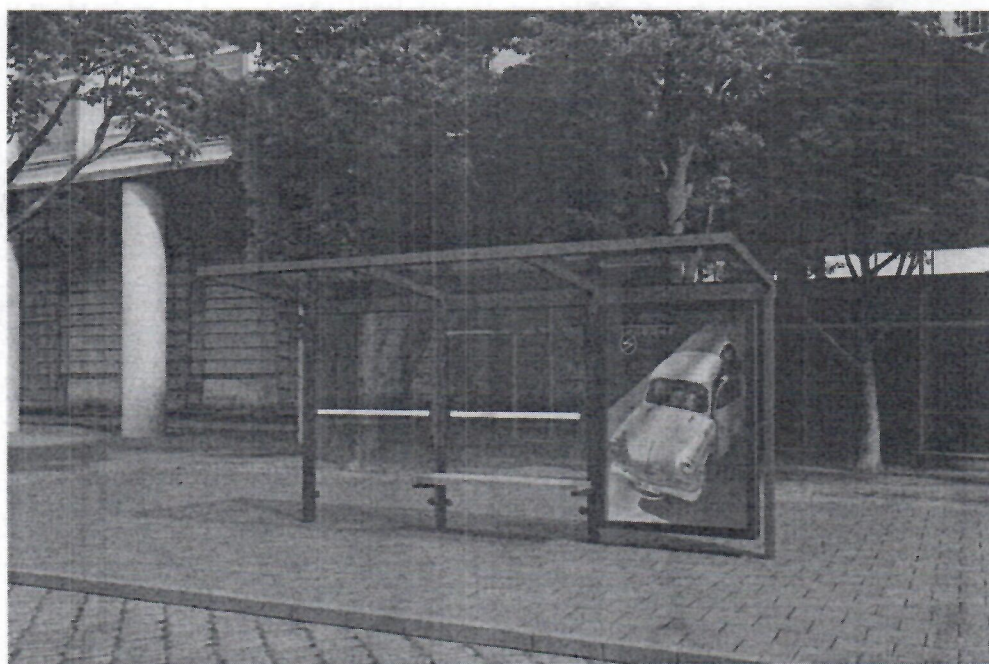
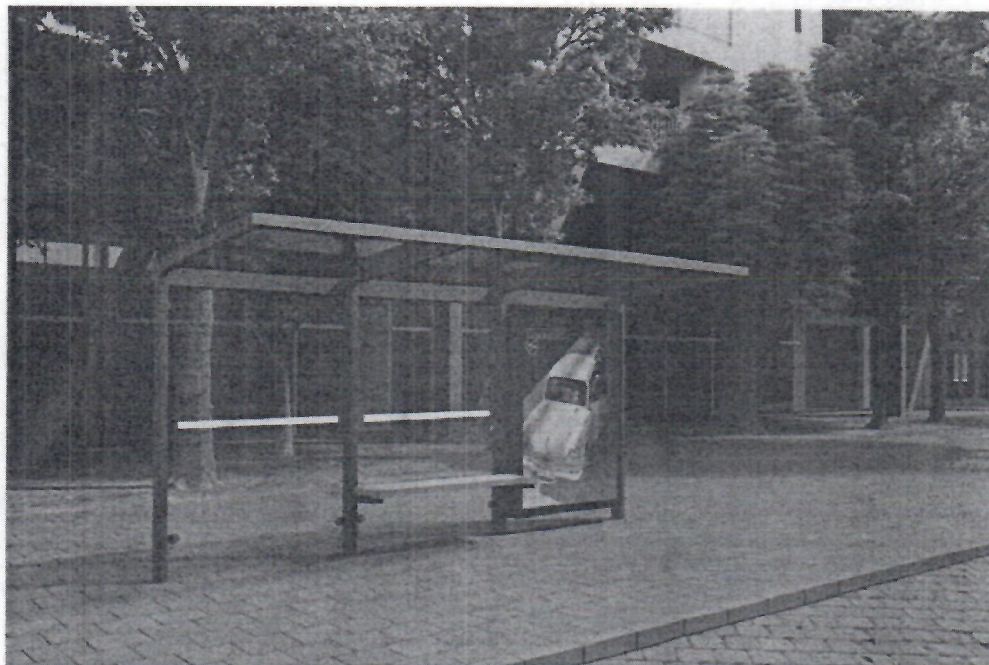

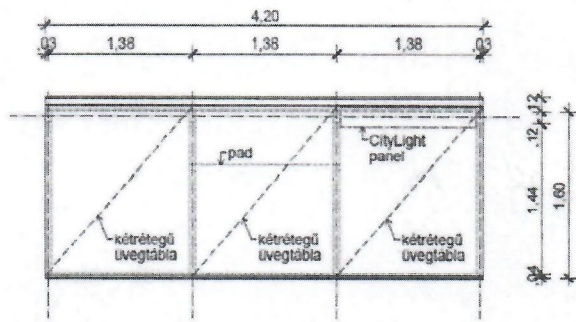

FELŐLNÉZET

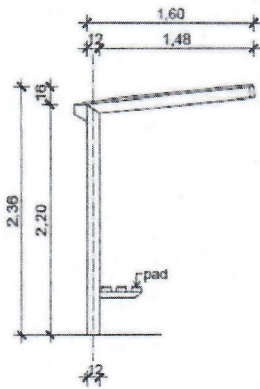

BAL OLDALI NÉZET

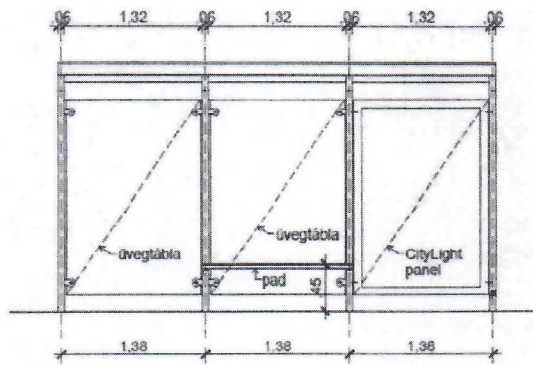

ELŐLNÉZET

Műszaki adatok

Típus	PUV-1, PUV-2 és PUV-3 (Publimont utasváró típus)
Méret	PUV-1, PUV-3 (3 hátfal modul esetén): 420x160x260 cm PUV-2 (3 hátfal modul esetén): 420x100x260 cm
Felületkezelés	horganyzott és szinterezett acélszerkezet
Szín	RAL 7016 (antracit gray),
Pad ülőfelület	gyalult és pácolt borovi fenyő
Citylight elektromos fogyasztás	40W LED

Alapcsontok: oszlop-gerendánként 1db, méretezett vasbeton alapba helyezett, a tartószerkezet talajhoz rögzítését szolgáló konzolos horganyzott és szinterezett acélszerkezet.

Oszlop-gerenda („bitó”): horganyzott és szinterezett zártszelvényű függőleges oszlopok, a kis lejtésű tető síkjában pedig az ezekhez hegesztett zártszelvényű gerendák.

Homlok gerenda („fésű”): a bitók és az egész váró összetartását szolgáló, elöl végig futó zártszelvényű, horganyzott és szinterezett szerkezeti elem.

Vízelvező rendszer: a hátsó oldalon végig futó, egyedileg hajlított, horganyzott és szinterezett szerkezeti elem („esőcsatorna”), melyből a víz legalább két helyen, horganyzott és szinterezett, függőleges acélsővel vezetendő le, a „bitók” oszlopai mellé rejtett módon.

Pad: egyedileg hajlított, padtartó konzolok hegeszthetők fel a közbenső „bitók” oszlopaikra.
Ülőfelület: gyalult / felületkezelt fa

Leszorító profilok: alumínium sínek, melyekkel az üvegtáblák az acélszerkezethez (bitókhoz) rögzítendőek, úgy, hogy mind a négy oldalukon feltámaszkodnak.

Citylight: PUV-1 típus esetén a váró hossz tengelyére merőlegesen, a bal szélső bitóra hegesztett konzolos szerkezetre, PUV-2 és PUV-3 várók esetén a jobb szélső hátfalüveg helyére szerelt reklámvitrin

Segédalkatrészek: az üvegek rögzítésére szolgáló alátétek, szorító elemek, tömítések és a hozzájuk tartozó kötőelemek.

Az infótáblák műszaki paraméterei

Alumínium profil plakátkeret

- eloxált alumínium fedőprofil
- natúr alumínium alsó profil
- profilvastagság: 25-32 mm
- vastagság 15 mm
- előlap: tükröződésmentes antireflex fólia
- hátlap: habosított kemény PVC (fehér vagy szürke színű)
- vízszintes, vagy függőleges elhelyezés
- rögzítése kétoldalú ragasztó fóliával
- speciális szerszámmal nyitható

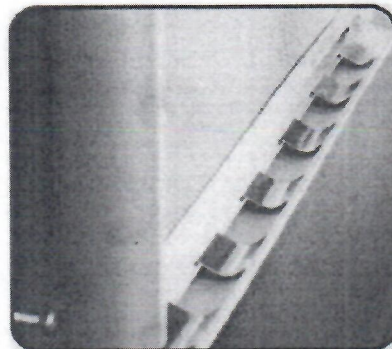
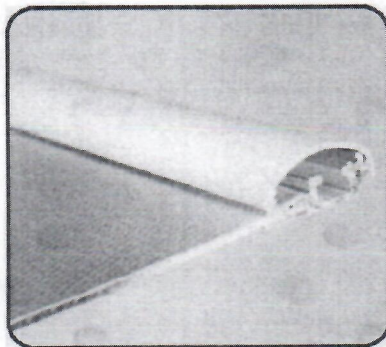

keret szélesség	poszterméret	látható méret	külső méret	súly
32 mm	B1 (700x1000)	680x980	743x1043	3,6
25 mm	B1 (700x1000)	682x982	730x1030	2,9

