

VÁLLALKOZÁSI SZERZŐDÉS

KP/40089-U

4350 a

amely létrejött egyrésről

Budapest Főváros IV. kerület, Újpest Önkormányzata (székhely: 1041 Budapest István utca 14., képviselő: Dr. Molnár Szabolcs, statisztikai szám: 15735674-8411-321-01, adószám: 15735674-2-41, bank és bankszámlaszám: Raiffesien Bank 12010422-00208592-00100005) továbbiakban: **Megrendelő**,

másrésről

KÓD Piac-, Vélemény- és Médiakutató Intézet Korlátolt Felelősségű Társaság (székhely: 1037 Budapest, Testvérhegyi köz 5., képviselő: Fűrész Gábor ügyvezető igazgató, cégjegyzékszám: 01-09-369199, adószám: 1-2032886-2-41, bank és bankszámlaszám: CIB Bank Zrt. 11100104-12032886-01000003) mint **Vállalkozó**, a továbbiakban: Vállalkozó között az alulírott helyen és időpontban a következő feltételekkel:

1. A Megrendelő megrendeli, a Vállalkozó elvállalja, hogy a jelen szerződés alapján a következőmunkát végzi el:
800 fős telefonos közvélemény kutatás (CATI) az újpesti felnőtt lakosság körében, fejlesztések és egyéb önkormányzati témákkal kapcsolatos véleményklíma feltérképezése.
2. A Megrendelő és a Vállalkozó a jelen megállapodás során folyamatosan egyeztet egymással. A Megrendelő részről a kapcsolat tartására, a kutatás koordinálására jogosult. A Vállalkozó részéről a

am

kapcsolat tartására, a kutatás koordinálására, operatív igazgató jogosult.

3. A szerződő felek rögzítik, hogy Vállalkozót az elvégzett munka fejében vállalkozói díj illeti meg.

Kutatási projekt vállalási ára: 2 200 000,- Ft + ÁFA, azaz kétmillió-kétszázézer forint + általános forgalmi adó (ez tartalmazza a kódolását, az adatok feldolgozását és elemzését, illetve az eredmények kutatási jelentésben való közzétételét).

4. A szerződés időtartama: Jelen szerződés határozott időtartamú: 2019. július 12-től, 2019. július 31-ig terjed.

5. A munka teljesítésének határideje: 2019. július 31.

Felek megállapodnak abban, hogy előteljesítés lehetséges.

Teljesítéskor átadásra kerül az elemzés 2 példányban, az átadás helye a Megrendelő székhelye.

6. A munka ellenértékének, a vállalkozói díjnak, megfizetése Vállalkozó vonatkozó számlája alapján kerül megfizetésre. Vállalkozó a számlát a teljesítés elfogadása után állíthatja ki. Bárminemű fizetési kötelezettség teljesítése a Vállalkozó vonatkozó számlája alapján, a Vállalkozó CIB Bank Zrt.-nél vezetett 11100104-12032886-01000003 számú bankszámlájára való átutalással kell, hogy történjen a számla kiállításától számított 8 banki napon belüli.

7. A vállalkozói díjnak a teljesítéskor történő kifizetésére a jelen megállapodásban rögzített feladat teljesítésének igazolása alapján kerül sor. Ezen igazolásra a Megrendelő részéről Dr. Molnár Szabolcs alpolgármester jogosult. A teljesítés elfogadottnak tekintendő ha:

- a) a fent megnevezett, Megrendelő részéről a teljesítés igazolására jogosult személy a teljesítést igazolja.

- b) Megrendelő a teljesítéssel kapcsolatban a kutatási anyag leadását követően 5 munkanapon belül kifogást nem emel, és azt Vállalkozó tudomására nem hozza.
8. A szerződő felek rögzítik, hogy késedelmes fizetés esetén a Vállalkozó a Megrendelő felé a mindenkori jegybanki alapkamat kétszeresét kitevő késedelmi kamat érvényesítésére jogosult.
 9. A vállalkozó a jelen szerződés teljesítése során jogosult alvállalkozót igénybe venni. Az igénybevett alvállalkozók munkavégzéséért úgy felel, mintha a munkát saját maga látta volna el.
 10. A szerződő felek rögzítik, hogy a kutatás eredményei, adatai az átvétellel a Megrendelő tulajdonába kerülnek, azokat a Vállalkozó csak a Megrendelő előzetes írásbeli hozzájárulásával közölheti, publikálhatja, vagy adhatja át harmadik személyek, illetve szervezetek részére.
 11. A Megrendelő vállalja, hogy az elemzés egészének, illetve részének felhasználása, az abban szereplő adatokra épülő további elemzéseknek felhasználása, bármely médiumon keresztül publikálása esetén mindenkor jelzi, hogy az elemzést a KÓD Piac-, Vélemény- és Médiakutató Intézet készítette. A Megrendelő tudomásul veszi, hogy a Vállalkozó az e szerződésben rögzített munkát e szerződés további pontjainak megtartása mellett referenciaként felhasználhatja, s arra referenciaként hivatkozhat.
 12. A szerződő felek rögzítik, hogy a Vállalkozó késedelmes teljesítése esetén a Megrendelő a vállalkozói díjat - megkezdett munkanaponként - napi 5.000 Ft, azaz ötezer forint összegű késedelmi kötbérrel jogosult megterhelni.

- 13.A szerződő felek kijelentik, hogy a birtokukba került személyes adatokat mindenkor a hatályos magyar adatvédelmi és más törvényi szabályozások rendelkezéseinek megfelelően kezelik.
- 14.A szerződő felek rögzítik, hogy a Megrendelő jogosult a jelen megállapodást azonnali hatállyal megszüntetni, amennyiben a Vállalkozó a szerződésben vállalt kötelezettségeit nem teljesíti. A Megrendelőt a jelen megállapodás bármely okból történő megszűnése esetén indokolási kötelezettség terheli.
- 15.A Vállalkozó tudomásul veszi, hogy a megállapodás teljesítése során tudomására jutott Megrendelővel kapcsolatos minden adat, tény, információ, üzleti titkot képez, és az üzleti titkok vonatkozásában titoktartási kötelezettség terheli. A titoktartási kötelezettség megszegése esetén a Vállalkozó e tekintetben teljes anyagi, kártérítési felelősséggel tartozik Megrendelő felé.
- 16.A Vállalkozó kijelenti, hogy a jelen megállapodásban rögzített vállalkozói díjon felül a Megrendelő felé további jogdíj-, vagy egyéb anyagi igénye nincs, és azt a jövőben sem támaszt. A Vállalkozó kijelenti továbbá, hogy az általa készített tanulmány nem sérti más személyek, vagy szervezetek általános személyhez fűződő jogait, továbbá azokkal kapcsolatban nem áll fenn más személyeknek vagy szervezeteknek olyan szerzői-, vagy azzal szomszédos-, illetve rokonjogi, vagy egyéb igénye, amely a Megrendelő számára a jelen megállapodással biztosított jogok gyakorlását kizárná vagy korlátozná.
- 17.A szerződő felek megállapodnak, hogy törekszenek a jelen megállapodásból eredő viták egymás közötti peren kívüli tisztázására és megoldására.

18.A szerződő felek rögzítik, hogy a jelen megállapodás négy példányban készült, melyből kettő a Megrendelő, kettő a Vállalkozó tulajdonában marad. A szerződő felek rögzítik továbbá, hogy a jelen megállapodás csak írásban, mindkét szerződő fél aláírásával módosítható. Jelen szerződés 5, azaz öt számozott oldalból áll.

19.A jelen megállapodásban nem szabályozott kérdésekre a Ptk. rendelkezései megfelelően irányadóak.

Budapest, 2019. július 11. napján

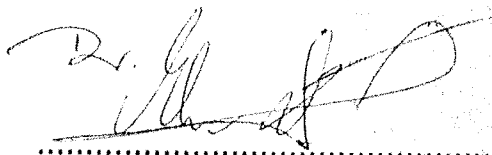

Megrendelő részéről
Dr. Molnár Szabolcs

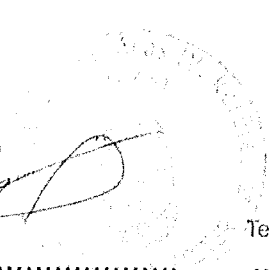

KÖD Plusz, Velemény- és
Médiaútfutó Intézet Kft.
1037 Budapest, Teetvárhegy köz 5.
Tel.: (06 1) 501-6900 Fax: (06 1) 501-6932
Adószám: 12032086-2-11
TIB: 11100104-12032086-01000001

Vállalkozó részéről
Fűrész Gábor

Pályázati ügyintéző
[Handwritten signature]
2019.07.11

FEDEZET 10.1.6 KÖLTSÉGGAZDA
... 10.6.03.F. ÜGYLETI KÖDÜ
KÖLTSÉGVETÉSI SZÁMA
KAPCSOLÓ PÓ
KÖLTSÉGVETÉSI SZÁMA:
..... Z 1090522
DATUM: 2019.07.11
ALÁÍRÁS: *Kalász Káthy Annamária*

TELJESÍTÉSI JEGYZŐKÖNYV

08-27

KP/40059-12

Budapest Főváros IV. kerület Újpest Önkormányzata (1041 Budapest, István utca 14.)
képviseli: Dr. Molnár Szabolcs - mint megbízó- a továbbiakban Megbízó, valamint

KÓD Piac-, Vélemény- és Médiakutató Intézet Kft. (1037 Budapest Testvérhegyi köz 5.)
képviseli: Fűrész Gábor – mint megbízott - továbbiakban Megbízott



között 2019. június 11-én megbízási szerződés jött létre, közvélemény-kutatás tárgyában,
Budapest Főváros IV. kerület Újpest Önkormányzat elvárásai szerint.

Megbízó és Megbízott kijelentik, hogy Megbízott a szerződési kötelezettségének 2019. július
31-én maradéktalanul eleget tett, így a jelen teljesítési igazolás alapján jogosult a
szerződésben foglalt megbízási díj kiszámlázására.

Megbízási díj: 2.200.000 Ft + ÁFA

azaz, kettőmillió-kétszázezer forint + általános forgalmi adó

Budapest, 2019. 08. 15.

Budapest Főváros IV. kerület Újpest Önkormányzata
Dr. Molnár Szabolcs
Megbízó

A kutatás módszertana

- A Kód Kft. telefonos kérdőíves közvélemény-kutatást végzett 2019. július 19-25. között, amelynek során 800 véletlenszerűen kiválasztott újpesti, felnőttkorú személyt kérdezett meg CATI módszerrel. Az elemzésben közölt adatok legfeljebb plusz-mínusz 4 százalékponttal térhetnek el a mintavételből fakadóan attól az eredménytől, amit a kerület összes felnőtt lakosának megkérdezése eredményezett volna.

ÚJPEST

Kerületi ügyek és önkormányzati témák vizsgálata az újpesti lakosság körében

n=800

2019. július

Vezetői összefoglaló

- Az újpestiek erősen megosztottak a tekintetben, hogy milyen irányba halad jelenleg Magyarország, az országos konjunktúraérzet összességében azonban inkább negatív. A megkérdezettek 15 százaléka szerint határozottan jó, míg 26,4 százalékuk szerint határozottan rossz irányba mennek a dolgok, továbbá négyből egy lakos szerint inkább jó, illetve inkább rossz irányba halad az ország.
- Budapest helyzetét ennél valamivel pozitívabban látják a 4. kerületiek, a megosztottság azonban itt is érzékelhető. Lényegében ugyanakkora a borulatók és az optimisták aránya.
- Ehhez képest a helyi, újpesti konjunktúraérzet lényegesen jobb. A megkérdezettek döntő többsége (73,2%) szerint jó irányba halad a kerület, négyből egy lakos szerint kifejezetten pozitív a helyzet Újpesten.
- Ezzel összefüggésben a többség (55,2%) a helyi önkormányzat tevékenységével is elégedett, csak mindössze 15,6 százalék nyilatkozott negatívan az önkormányzatról (28,4% semleges).

Vezetői összefoglaló

- Azok, akik az önkormányzat munkájával elégedettek, Wintermantel Zsolt polgármestert is elismerik. 56,6 százalék összességében elégedett a polgármester munkájával.
- A kutatásban részt vevők közel 40 százalékának volt az elmúlt egy évben valamilyen személyes kapcsolata az önkormányzattal.
- Azok, akik kapcsolatba kerültek a Polgármesteri Hivattal, összességében pozitív véleményekkel távoztak. Az érintettek mintegy 80 százaléka elégedett volt a munkatársak munkájával (minden második lakos teljes mértékben), közel háromnegyedük az ügyfélszolgálattal általában, és a jelentős többség (73,8%) az ügyfélfogadási idővel is.
- A kutatásból kiderült az is, hogy négyből három újpesti lakosnak (78,1%) kedvező véleménye van a Polgármesteri Hivatal munkájáról.
- A megkérdezettek jelentős része (76,6%) kifejezetten fontosnak tartja, hogy az önkormányzat a különböző projektek kapcsán konzultál a kerületi lakossággal.

Vezetői összefoglaló

- Az adatok szerint a drogfogyasztás problémája a helyi lakosok csak egy részét érinti. A relatív többség (45,6%) szerint probléma Újpesten a drogfogyasztás, 12,9 százalék szerint nagy probléma, egyharmaduk szerint pedig számottevő probléma, míg közel ugyanennyiben nem érzik jelenős gondnak.
- A többség (55,8%) értesült róla, hogy az Árpád kórház épületeit az önkormányzat visszakeri a kormánytól egészségügyi célra, és a lakosok jelentős többsége (89,4%) üdvözlí a döntést.
- Nagyon magas a helyiek elégedettség az UP rendezvényközponttal. 29,2 százalék teljes mértékben, 31,6 százalék inkább elégedett az intézménnyel. Hasonlóan pozitív a megítélése az újpesti vásárcsarnoknak (41,8 százalék teljes mértékben, 31,6 százalék inkább elégedett). A lakosok jelentős többsége (83,4%) elégedett a zöld felületek számával a kerületben (több mint egyharmaduk teljes mértékben), akárcsak a zöld felületek tisztaságával (79,6%) és a köztisztasággal (63%). Az újpesti önkormányzat környezettudatosságával a lakosság szintén elégedett, 28,2 százaléka teljes mértékben, 38 százalék inkább elégedett.

..

Vezetői összefoglaló

- A helyi tömegközlekedési helyzet megítélése összességében pozitív, a többség (54,2%) elégedett, igaz minden negyedik újpesti elégedetlen a tömegközlekedéssel.
- A 3-as metró Káposztásmegyerve való kivezetésének terve elsöprő támogatottságnak örvend Újpesten (95%).
- A kutatásban részt vevők 30 százaléka járt már az Újpesti Rendezvénytér valamelyik programján, rendezvényén, a többség (57%) nem járt még, de tervezi, és 12 százalék nem is tervezi, hogy elmegy.
- Az UP rendezvénytér programját illetően a legnépszerűbb programtípus a kulturális, művészeti programok (60% látná szívesen), valamint a könnyűzenei koncertek (38,5%) és a gyermekprogramok (20%).
- Általános igény Újpesten hogy Újpesten minél több, sportolásra alkalmas családi park létesüljön, a lakosok 85,2 százaléka számára ez fontos.

Vezetői összefoglaló

- A 4. kerületi lakosok 87 százaléka hallott arról, hogy tavaly tavasszal megnyílt a felújított Semsey-park. Minden harmadik újpesti (36,5%) járt is már a parkban.
- Az önkormányzati bérlakások építésének ügye erősen megosztó Újpesten. Épp annyian nem tartják fontosnak ilyen lakások építését, mint ahányan fontosnak érzik (39-39%). Az újpesti Víztorony felújítása és kulturális célú hasznosítása azonban egyértelműen fontos a lakosság számára, 23,7 százalék számára nagyon fontos, 40,1 százalékának inkább fontos. Hasonlóképpen fontos lenne a kerületiek számára, hogy további ipari parkok létesüljenek (négyből egy lakosnak ez nagyon fontos lenne). Kiemelt jelentőségűnek tűnik továbbá további közösségi sportlétesítmények építése. Ezt minden 4. kerületi nagyon fontosnak tartja, és további egyharmaduk inkább fontosnak. Hasonló jelentőséget tulajdonítanak emellett a lakosok a kerékpáros közlekedés fejlesztésének. Ezt minden negyedik lakos teljes mértékben támogatná és további 35,3 százalék fontosnak tartja.

Vezetői összefoglaló

- Amellett, hogy az újpestiek nagy része nem tájékozódik az interneten helyi ügyekről (35,4%), a lakosok leggyakoribb helyi internetes hírforrása Újpest-Káposztásmegyér Facebook oldala, az ujpest.hu és az általános híroldalak.
- Messze az Újpest Napló a legnépszerűbb helyi médium, a lakosok több mint harmada (37,4%) rendszeresen olvassa. Szintén népszerű az Újpesti Hírmondó (19,2% rendszeres olvasó) és az ujpest.hu is (12% rendszerese, 24,4% alkalmi látogatóval).

Összességében Ön szerint ma Budapesten inkább jó, vagy inkább rossz irányba mennek a dolgok? (%)

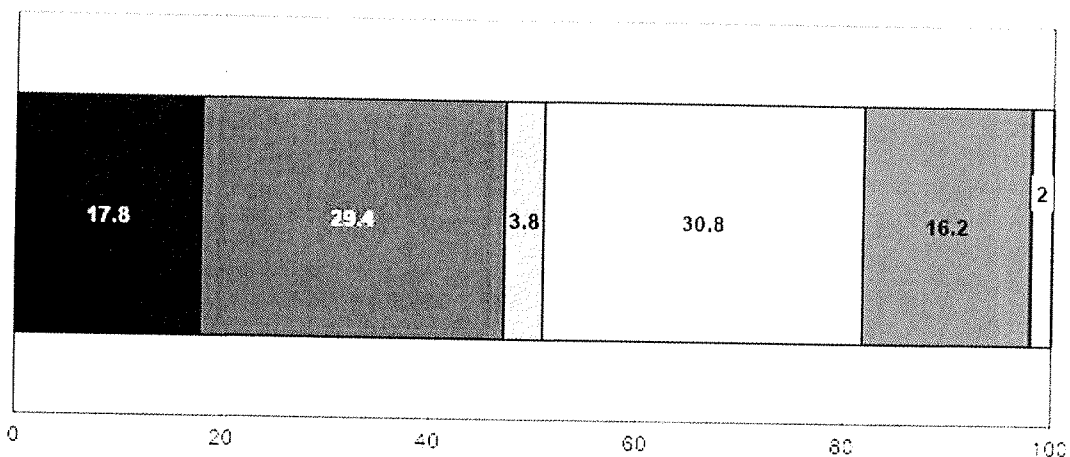

- Határozottan rossz irányba
- Inkább rossz irányba
- Is-is, jó és rossz is bizonyos tekintetben
- Inkább jó irányba
- Határozottan jó irányba
- Nem tudja / Nem válaszol

9

- Határozottan rossz irányba
- Inkább rossz irányba
- Is-is, jó és rossz is bizonyos tekintetben
- Inkább jó irányba
- Határozottan jó irányba
- Nem tudja / Nem válaszol

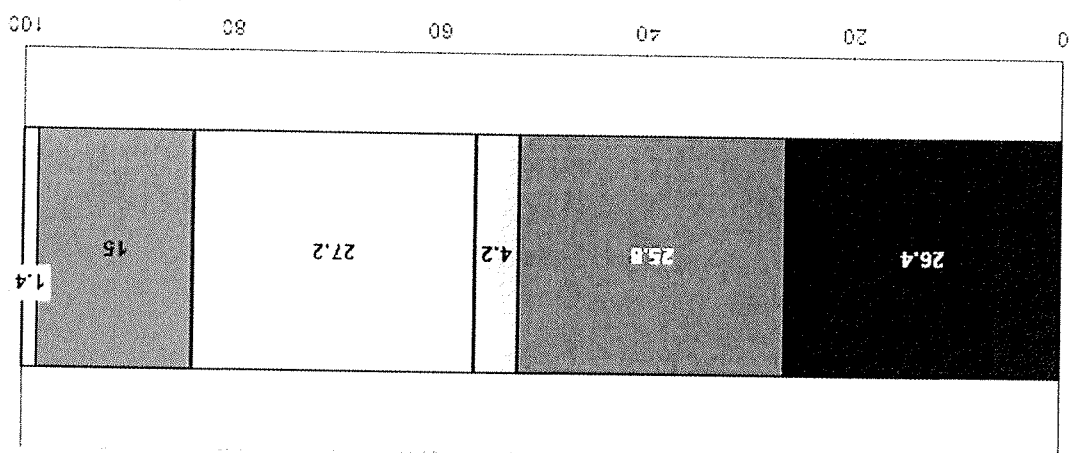

Összességében Ön szerint ma Magyarországon inkább jó, vagy inkább rossz irányba mennek a dolgok? (%)

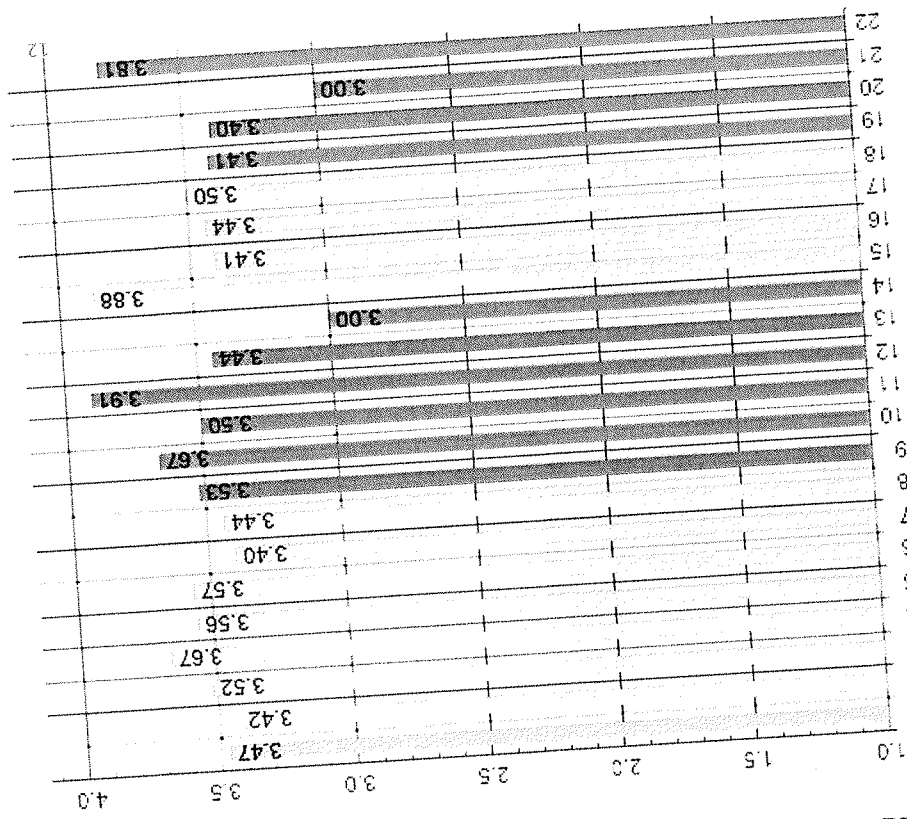

Össességében Ön szerint ma Újpesten inkább jó, vagy inkább rossz irányba mennek a dolgok? (1-5-ig tartó skála releváns válaszainak átlagát, 1=határozottan rossz irányba, 5=határozottan jó irányba)

11

- Határozottan rossz irányba
- Inkább rossz irányba
- Disz, jó és rossz, s bizonyos tekintetben inkább jó irányba
- Inkább jó irányba
- Határozottan jó irányba
- Nem tudja / Nem válaszol

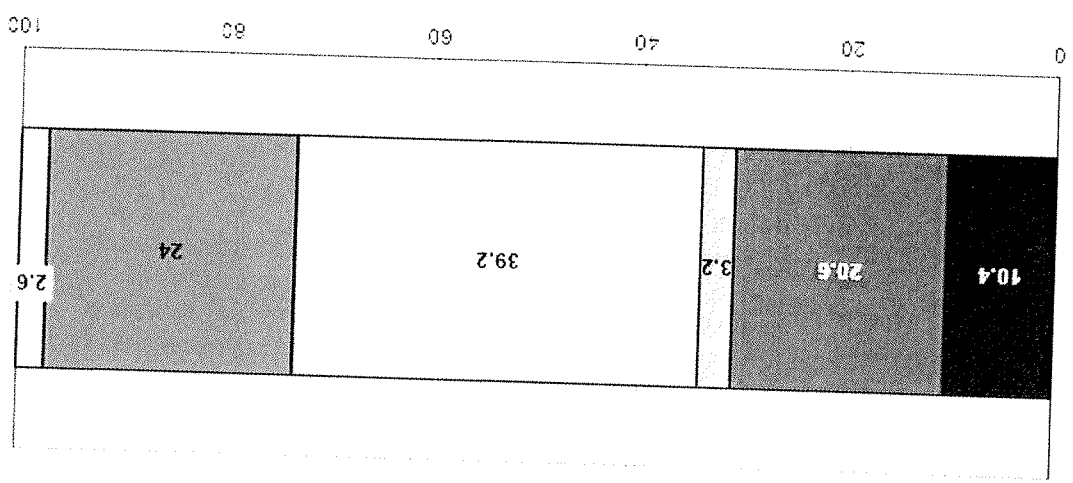

Össességében Ön szerint ma Újpesten inkább jó, vagy inkább rossz irányba mennek a dolgok? (%)

Mennyire elégedett Ön a Újpest Önkormányzatának
tevékenységével, eddigi munkájával? Kérem,
osztályozzon egyestől ötösig, ahogy az iskolában szokás!
(%)

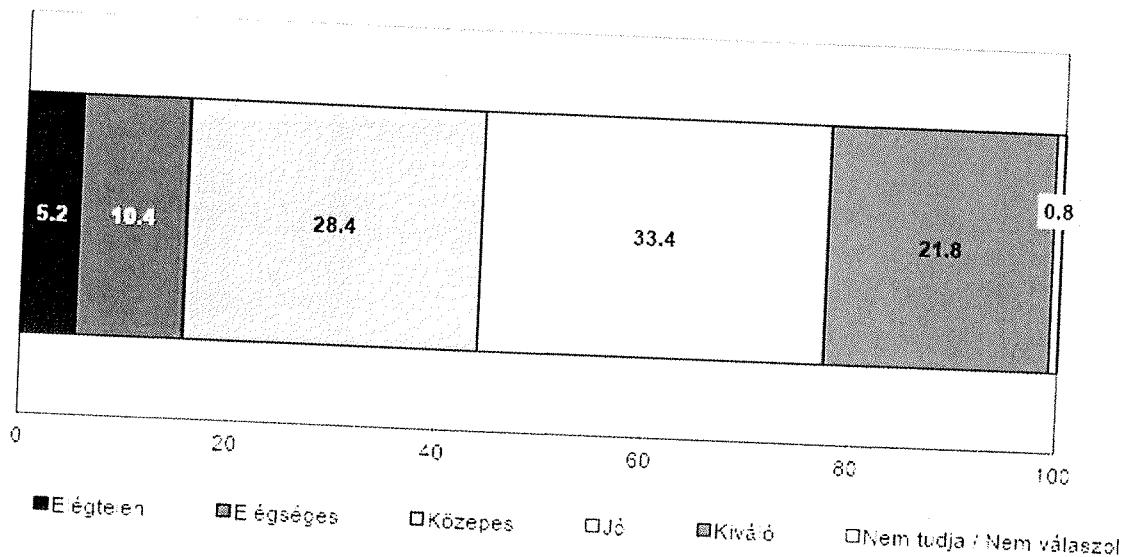

13

Mennyire elégedett Ön a Újpest Önkormányzatának
tevékenységével, eddigi munkájával? (1-5-ig tartó skála releváns
válaszainak átlagai, 1=Elégtelen, 5=Kiváló)

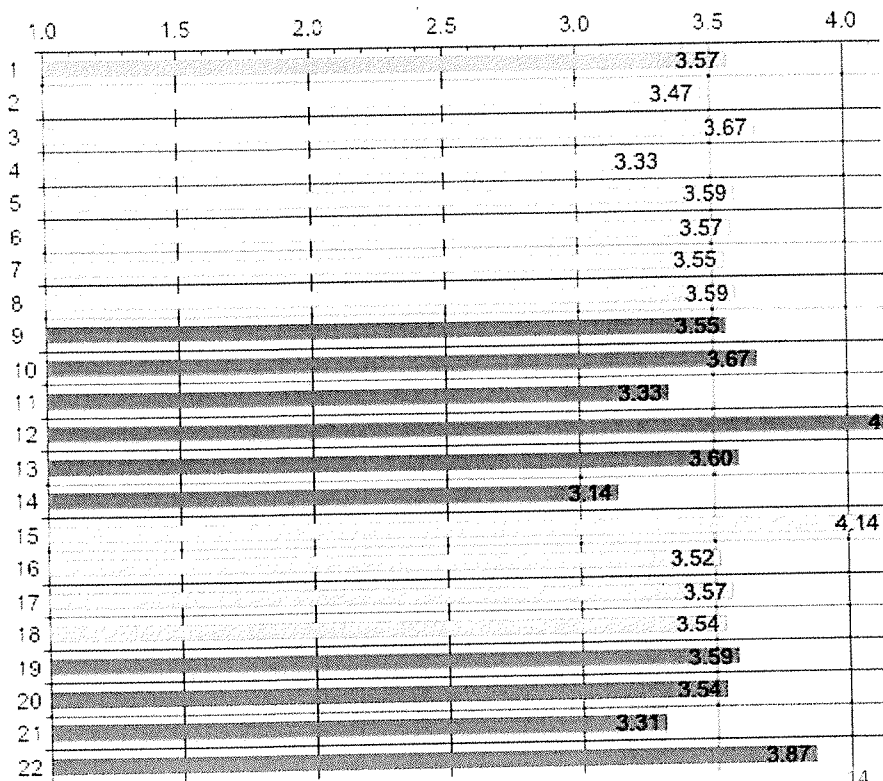

14

Mennyire elégedett Ön Wintermantel Zsolt, Újpest polgármesterének eddigi munkájával? Kérem, osztályozzon egyestől ötösig, ahogy az iskolában szokás! (%)

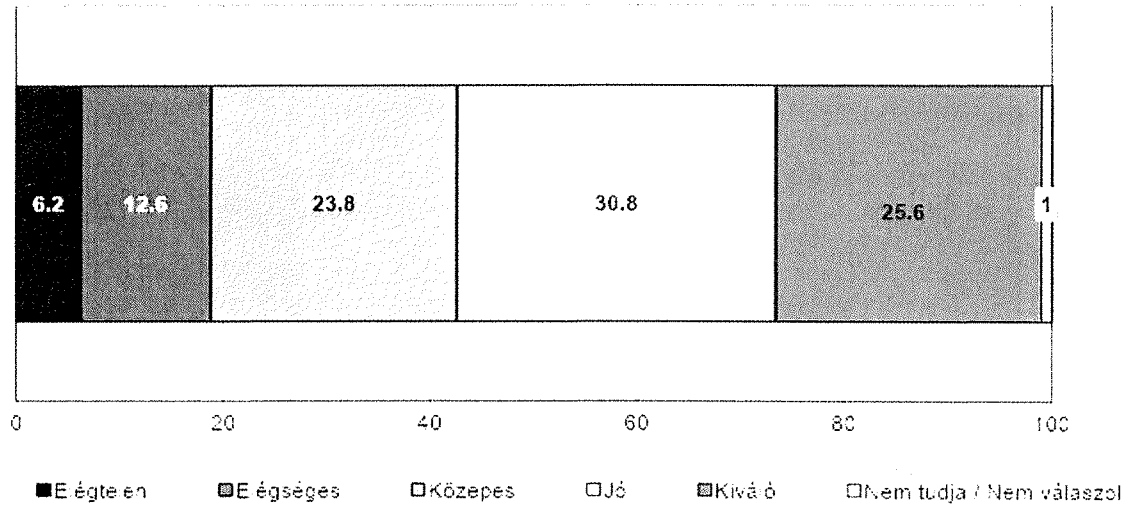

15

Mennyire elégedett Ön Wintermantel Zsolt polgármester eddigi munkájával? (1-5-ig tartó skála releváns válaszainak átlagai, 1=Elégtelen, 5=Kiváló)

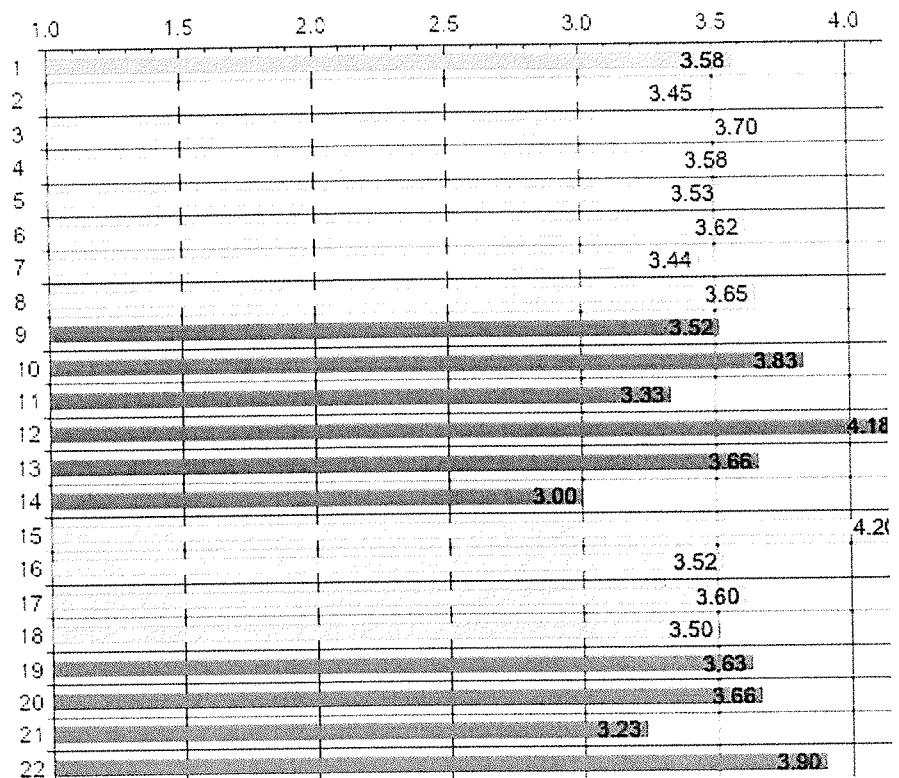

16

Az elmúlt egy évben került Ön személyes kapcsolatba az Újpesti Önkormányzat hivatalával? (%)

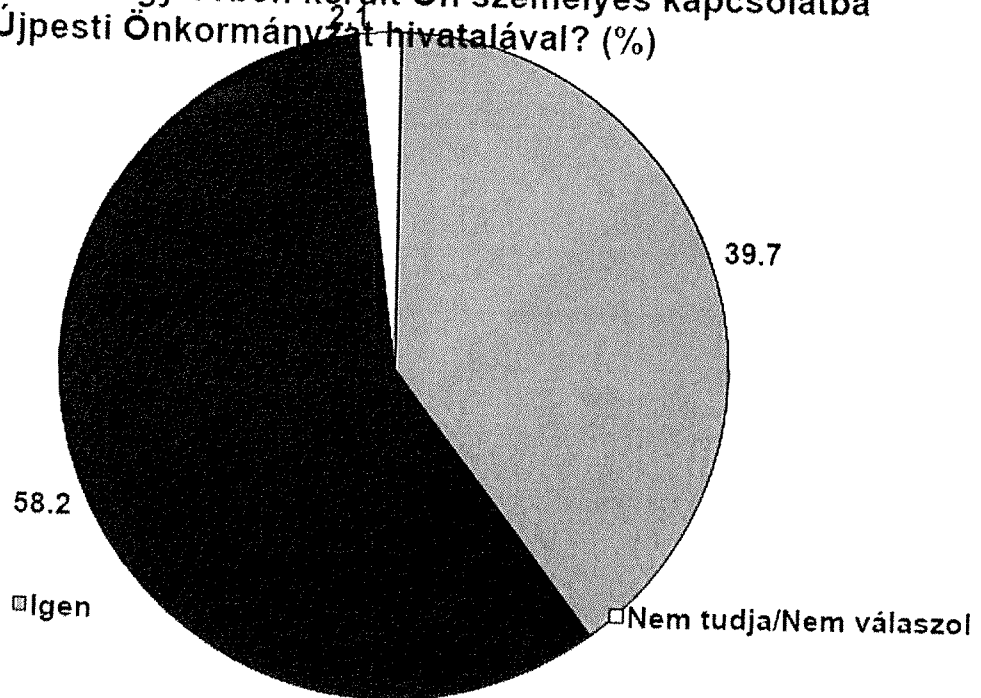

17

Mennyire elégedett Ön a kerületi polgármesteri hivatal ...?
(azok körében, akik kapcsolatba léptek a hivatallal az elmúlt egy évben, %)

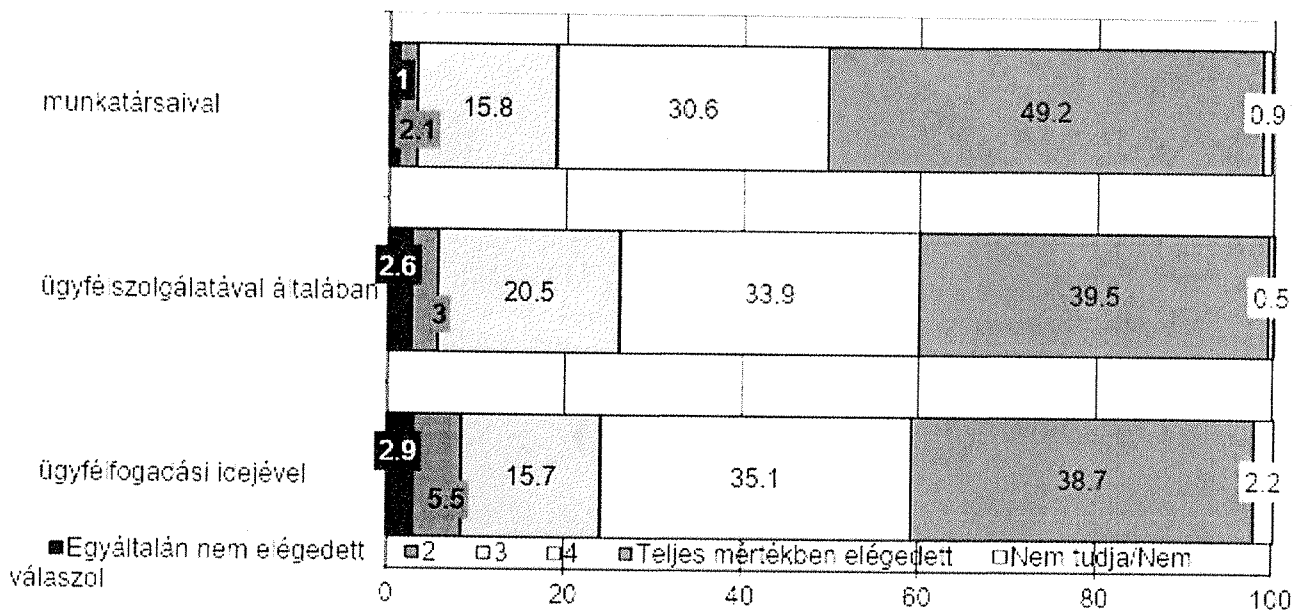

18

Mindent egybevetve, összességében inkább kedvező, vagy inkább kedvezőtlen a véleménye a Polgármesteri Hivatal munkájáról? (%)

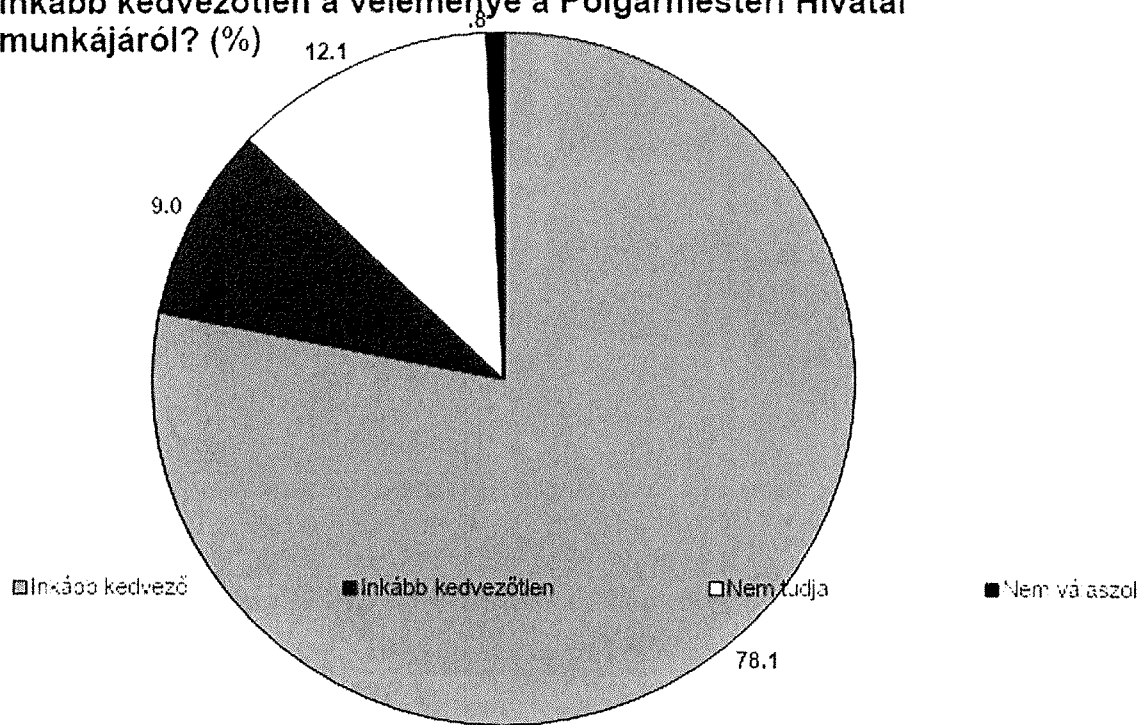

19

Ön inkább fontosnak tartja vagy inkább nem tartja fontosnak azt, hogy az önkormányzat a különböző projektek kapcsán konzultál a kerületi lakossággal? (%)

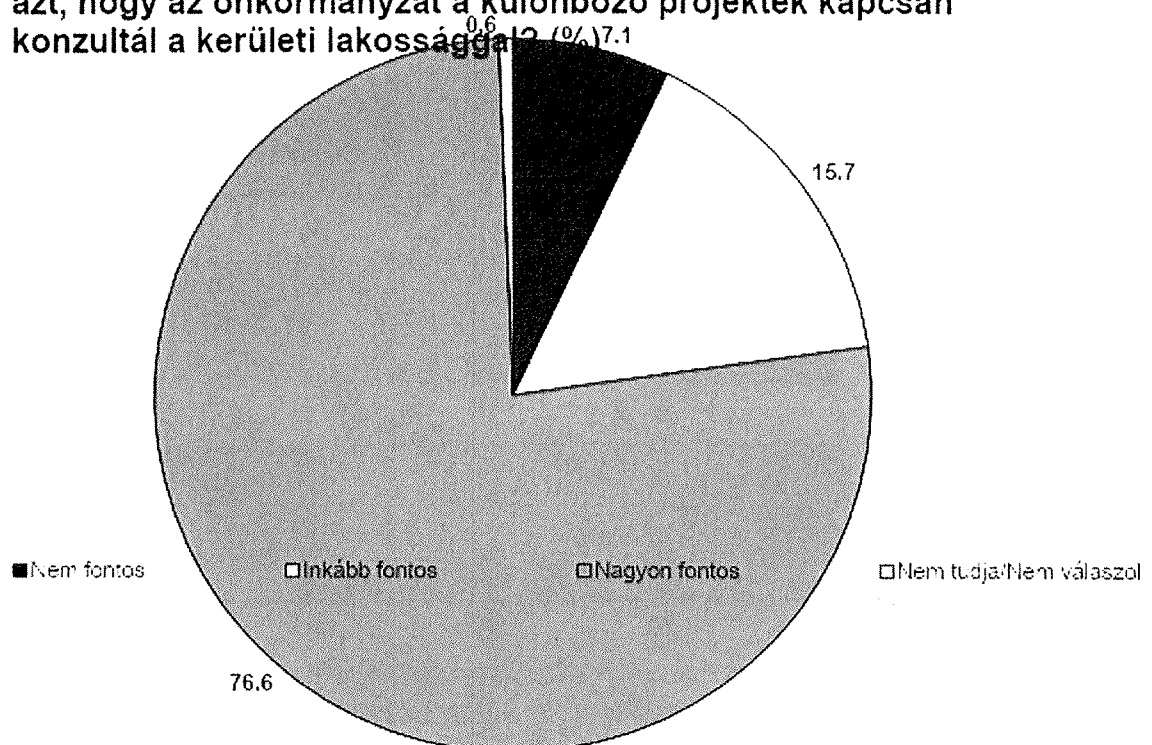

20

Tapasztalatai szerint Újpesten mekkora problémát jelent a drogfogyasztás? (%)

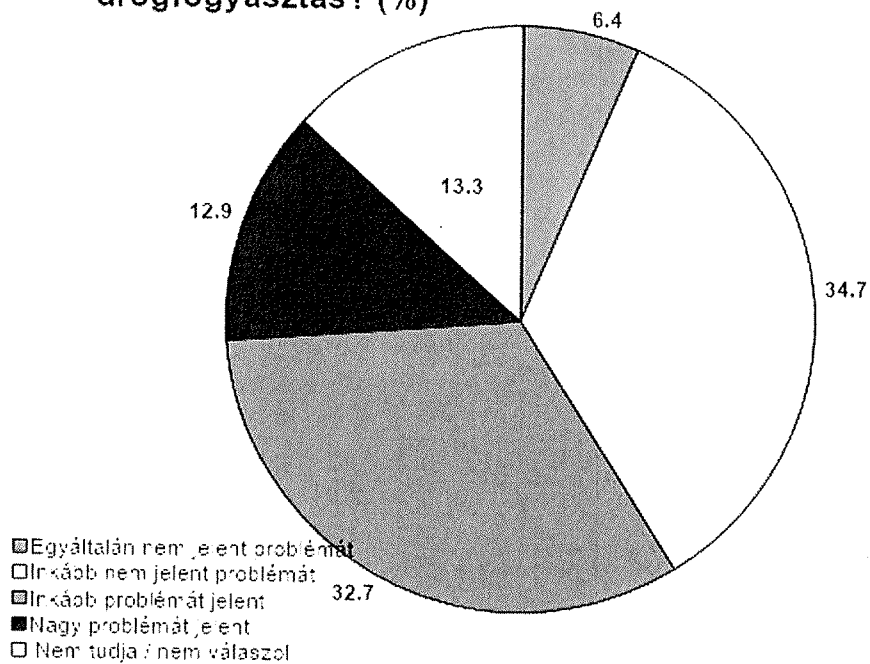

21

Hallott Ön arról, hogy az Árpád kórház épületeit az önkormányzat visszakéri a kormánytól egészségügyi célra? (%)

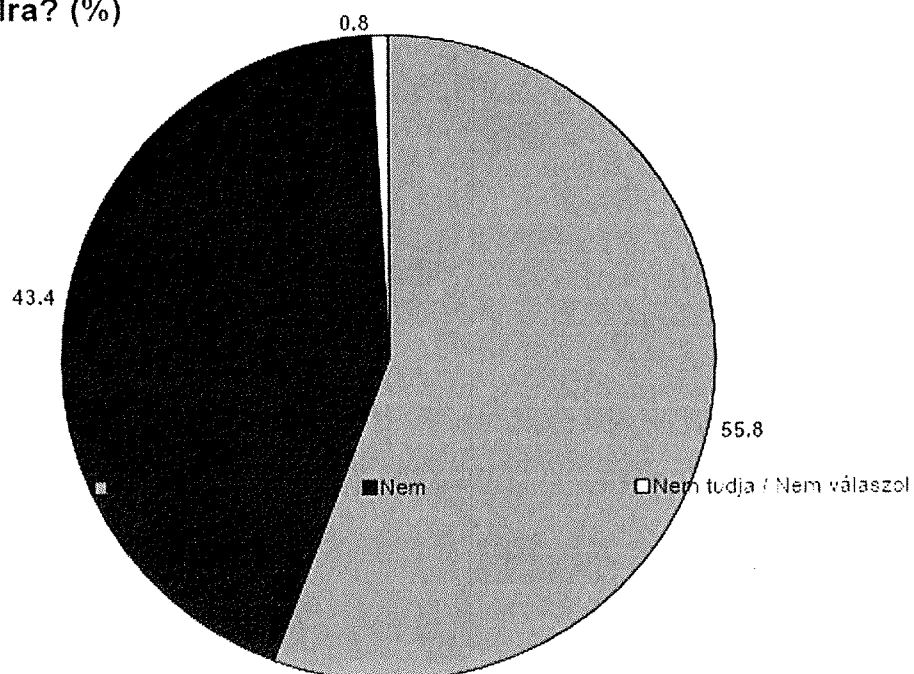

22

Ön inkább egyetért vagy inkább nem ért egyet azzal, hogy az Árpád kórház épületeit az önkormányzat visszakéri a kormánytól egészségügyi célra? (%)

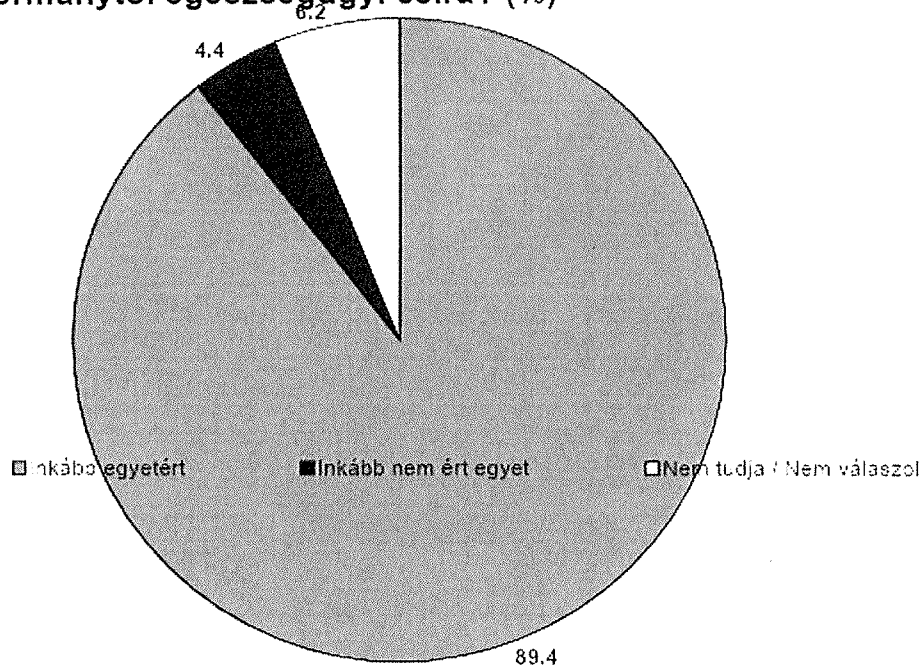

23

Ön inkább egyetért vagy inkább nem ért egyet azzal, hogy az Árpád kórház épületeit az önkormányzat visszakéri a kormánytól egészségügyi célra?

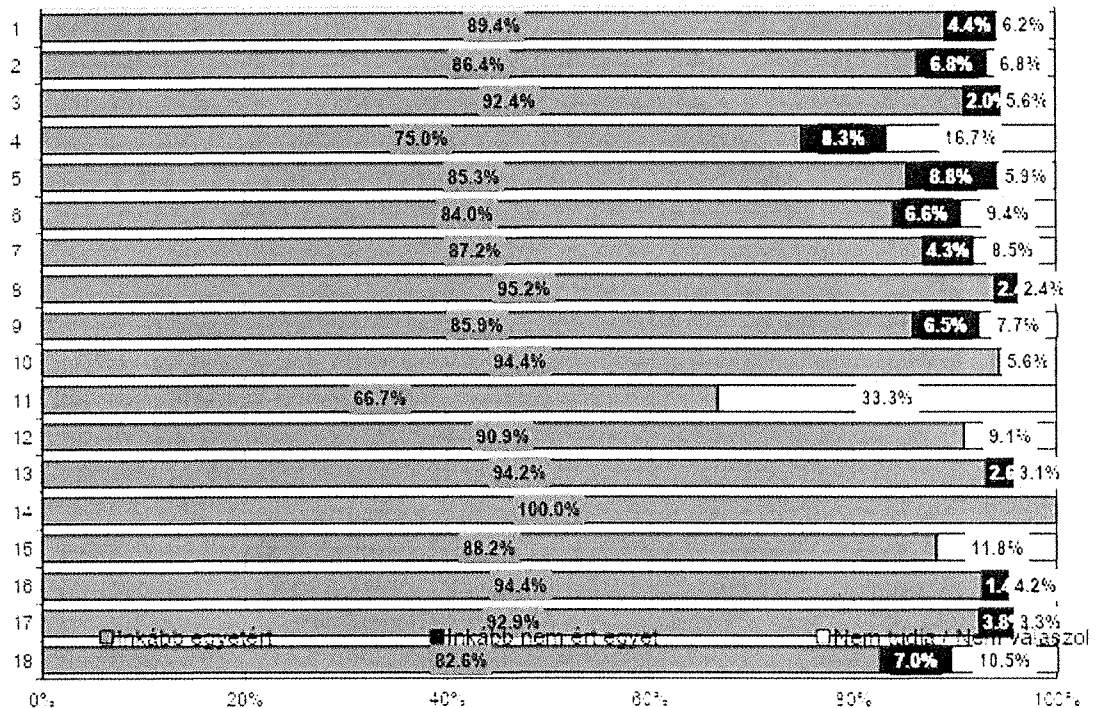

24

Mennyire elégedett Ön az alábbiakkal a kerületben? (%)

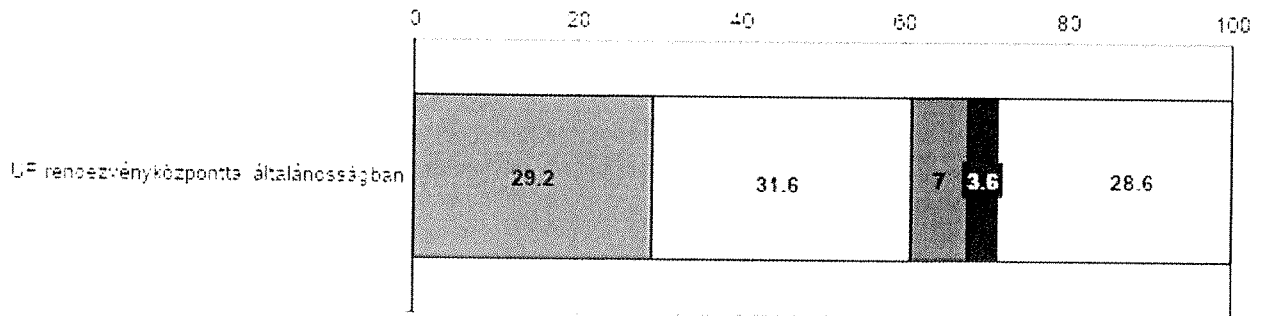

- Teljesen elégedett
- Inkább elégedett
- ▨ Inkább nem elégedett
- Egyáltalán nem elégedett
- Nem tudja / Nem válaszol

25

Mennyire elégedett Ön az alábbiakkal a kerületben? UP rendezvényközponttal általánosságban (1-4-ig tartó skála releváns válaszainak átlagai, 1=egyáltalán nem, 4=teljes mértékben)

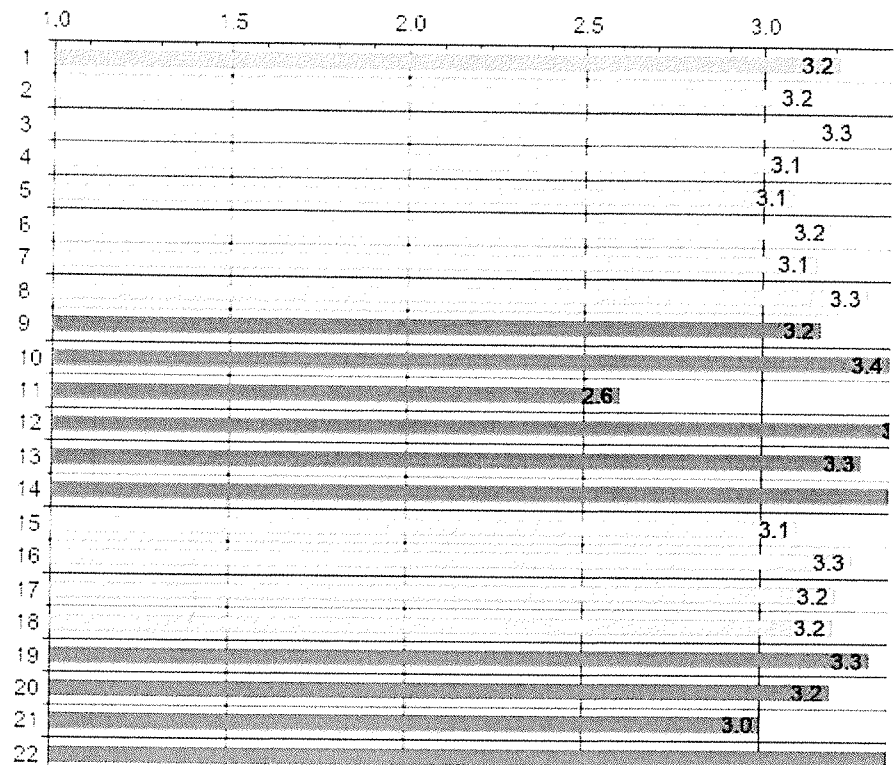

26

Mennyire elégedett Ön az alábbiakkal a kerületben? (%)

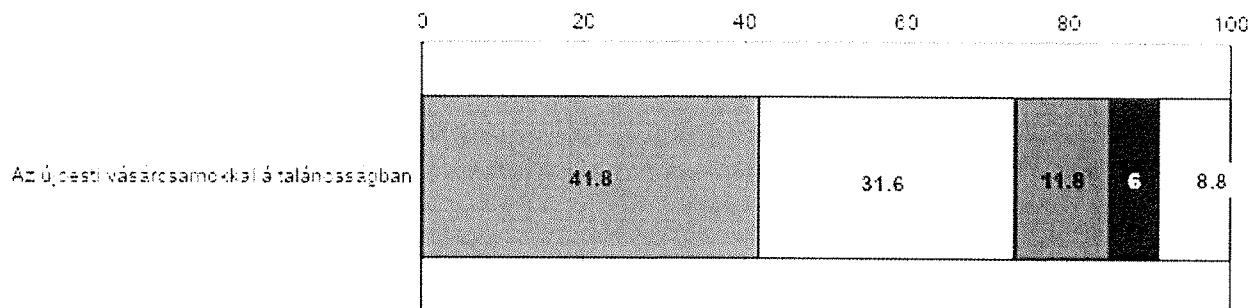

- Teljesen elégedett
- Inkább elégedett
- ▒ Inkább nem elégedett
- Egyáltalán nem elégedett
- Nem tudja / Nem válaszol

27

Mennyire elégedett Ön az alábbiakkal a kerületben? Az újpesti vásárcsarnokkal általánosságban (1-4-ig tartó skála releváns válaszainak átlagai, 1=egyáltalán nem, 4=teljes mértékben)

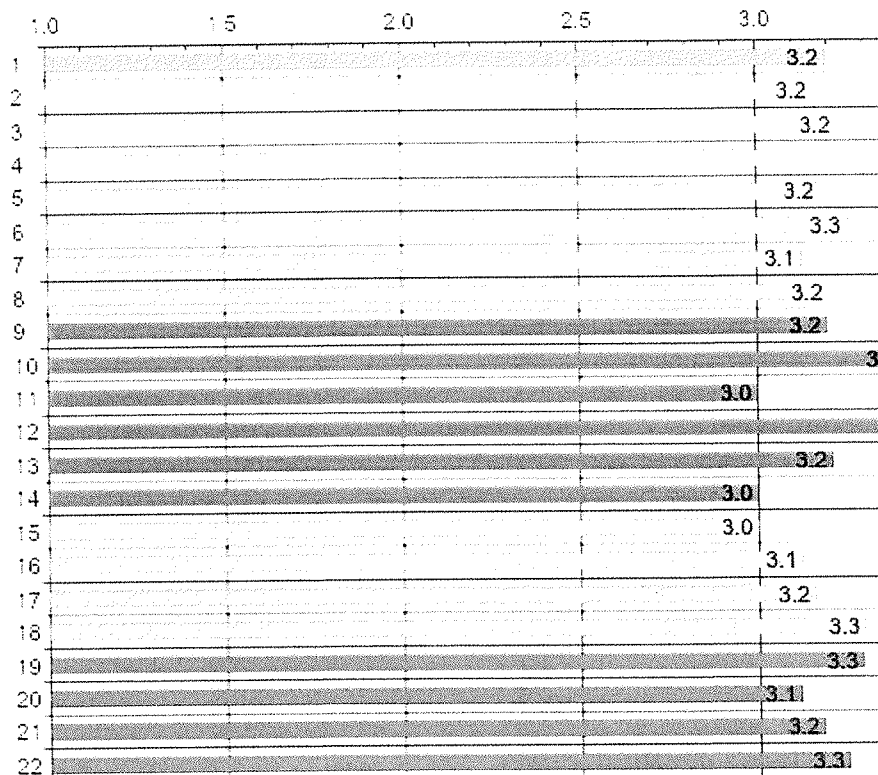

28

Mennyire elégedett Ön az alábbiakkal a kerületben? (%)

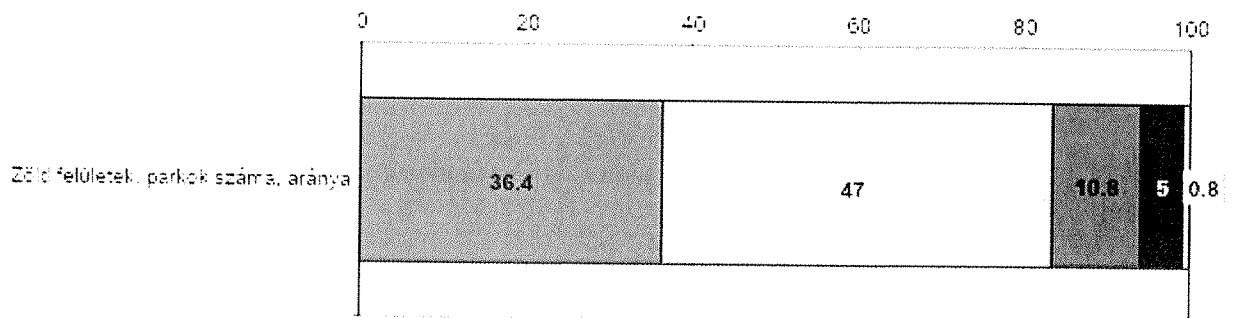

- Teljesen elégedett
- Inkább elégedett
- Inkább nem elégedett
- Egyáltalán nem elégedett
- Nem tudja / Nem válaszol

29

Mennyire elégedett Ön az alábbiakkal a kerületben? Zöld felületek, parkok száma, aránya (1-4-ig tartó skála releváns válaszainak átlagai, 1=egyáltalán nem, 4=teljes mértékben)

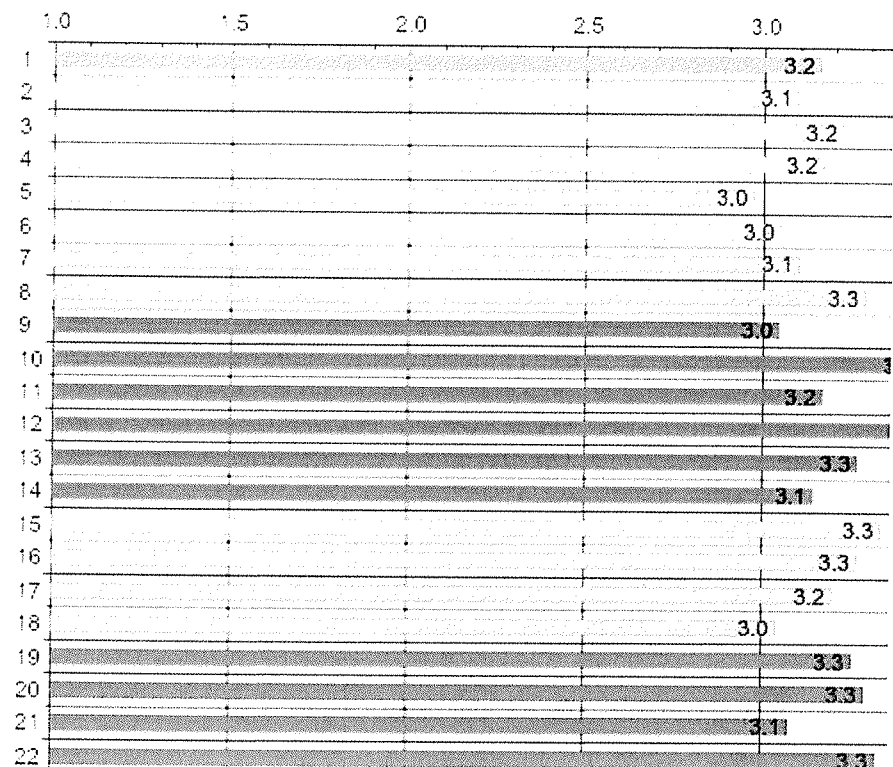

30

Mennyire elégedett Ön az alábbiakkal a kerületben? (%)

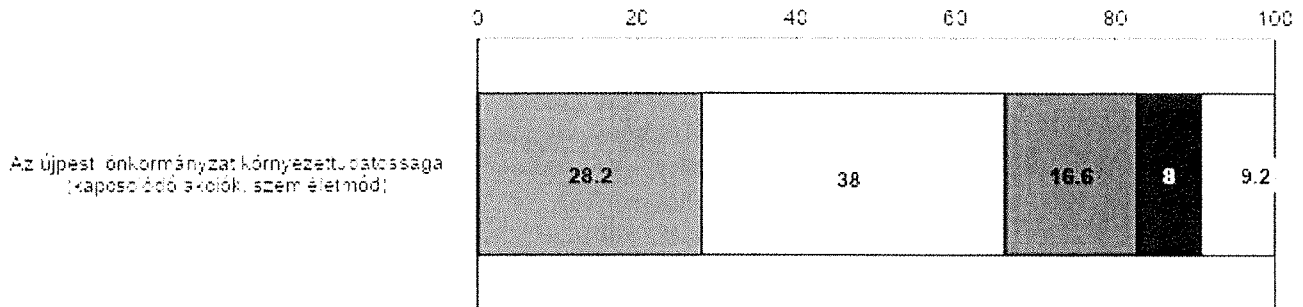

- Teljesen elégedett
- Inkább elégedett
- Inkább nem elégedett
- Egyáltalán nem elégedett
- Nem tudja / Nem válaszol

31

Mennyire elégedett Ön az alábbiakkal a kerületben? Az újpesti önkormányzat környezettudatossága (1-4-ig tartó skála releváns válaszainak átlagai, 1=egyáltalán nem, 4=teljes mértékben)

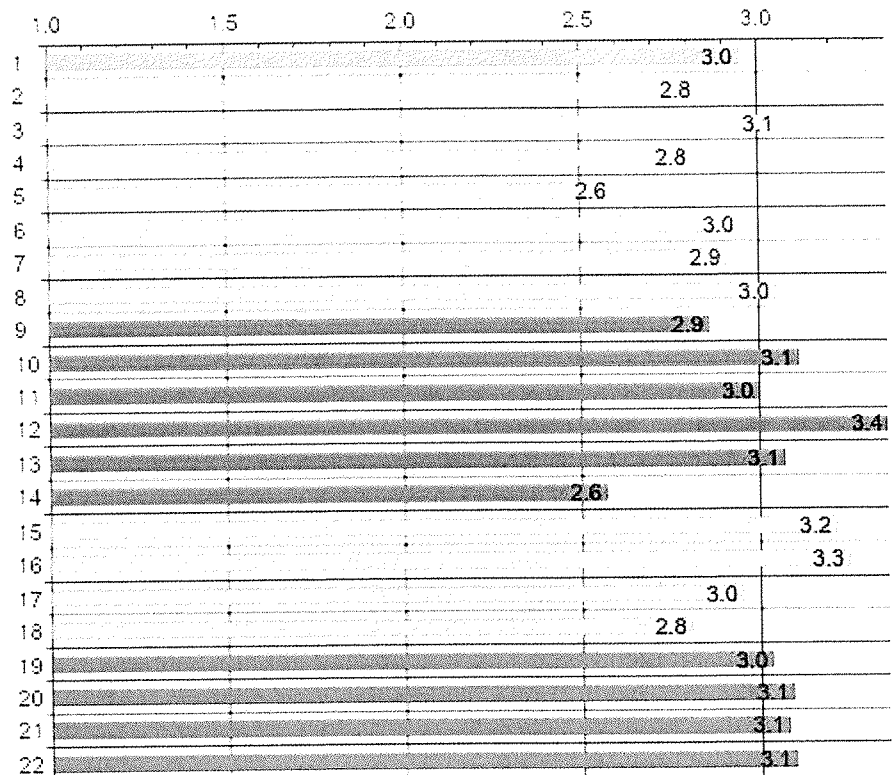

32

Mennyire elégedett Ön az alábbiakkal a kerületben? (%)

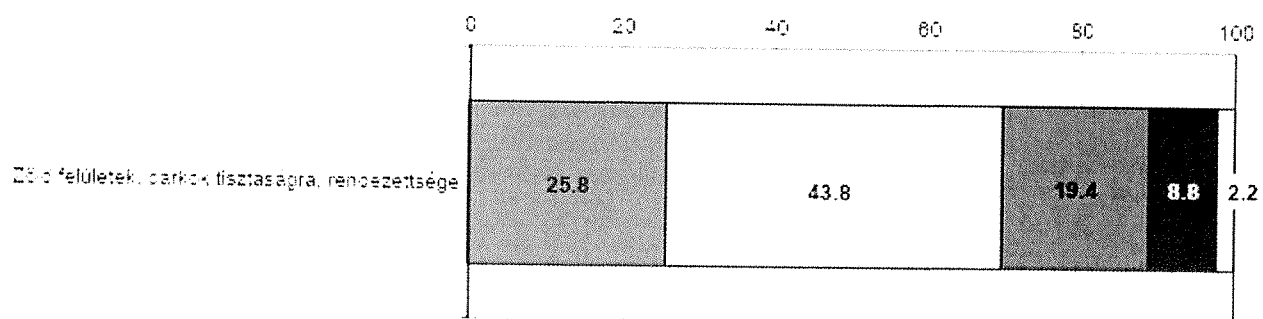

- Teljesen elégedett
- Inkább elégedett
- Inkább nem elégedett
- Egyáltalán nem elégedett
- Nem tudja / Nem válaszol

33

Mennyire elégedett Ön az alábbiakkal a kerületben? Zöld felületek, parkok tisztaságára, rendezettsége (1-4-ig tartó skála releváns válaszainak átlagai, 1=egyáltalán nem, 4=teljes mértékben)

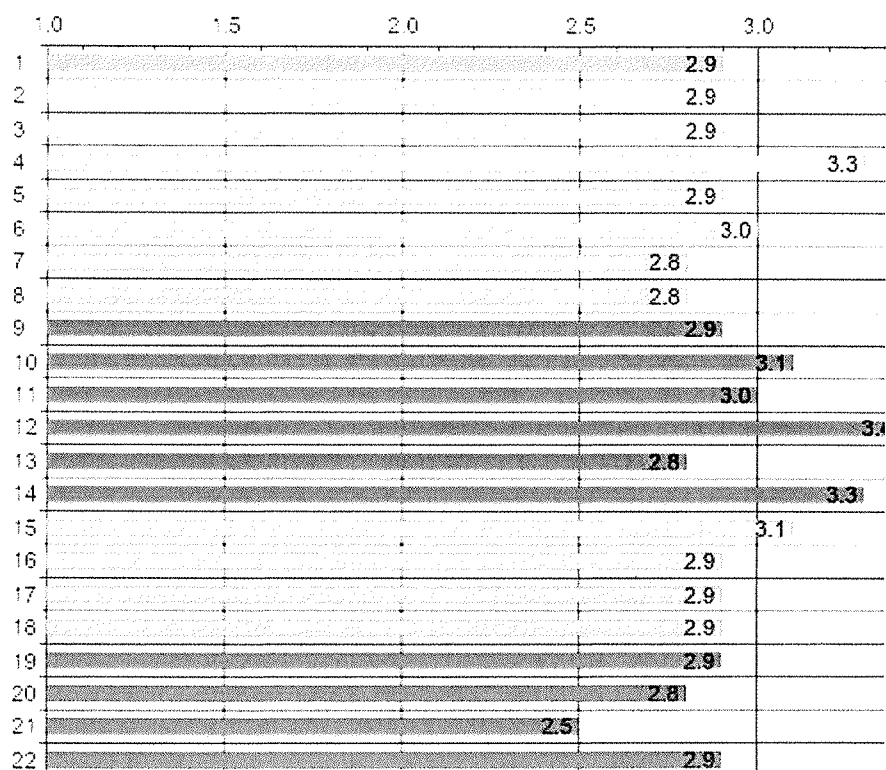

34

Mennyire elégedett Ön az alábbiakkal a kerületben? (%)

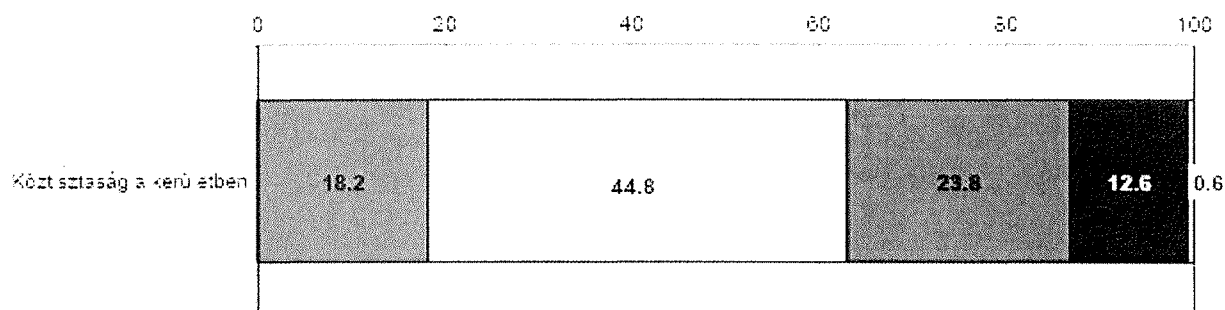

- Teljesen elégedett
- Inkább elégedett
- Inkább nem elégedett
- Egyáltalán nem elégedett
- Nem tudja / Nem válaszol

35

Mennyire elégedett Ön az alábbiakkal a kerületben? Köztisztaság a kerületben (1-4-ig tartó skála releváns válaszainak átlagai, 1=egyáltalán nem, 4=teljes mértékben)

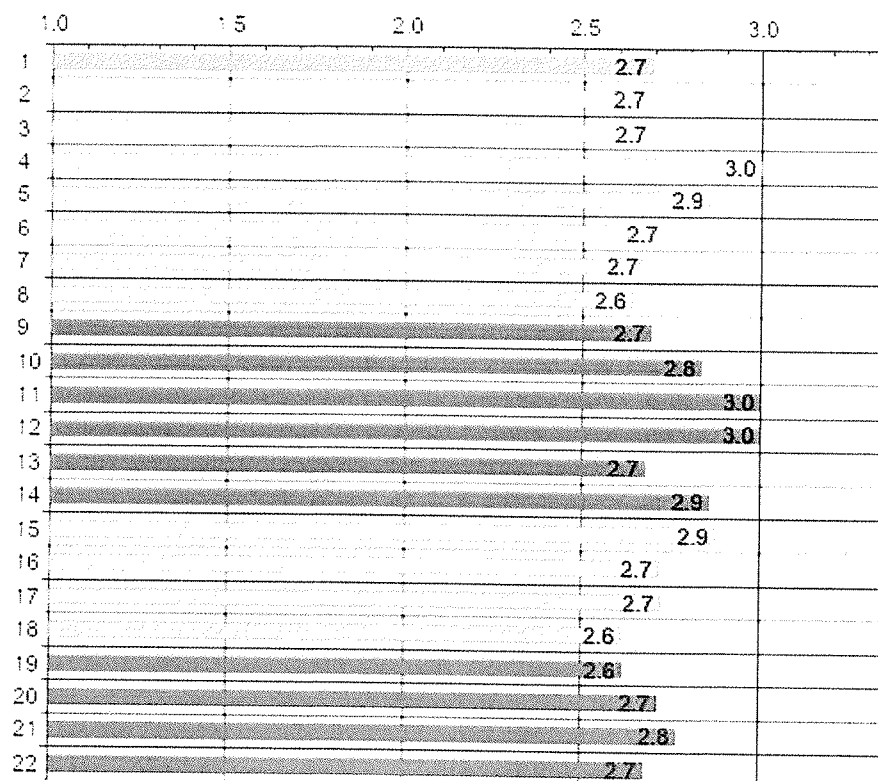

36

Ön inkább támogatja vagy inkább nem támogatja a 3-as metró kivezetését Káposztásmegyerve? (%)

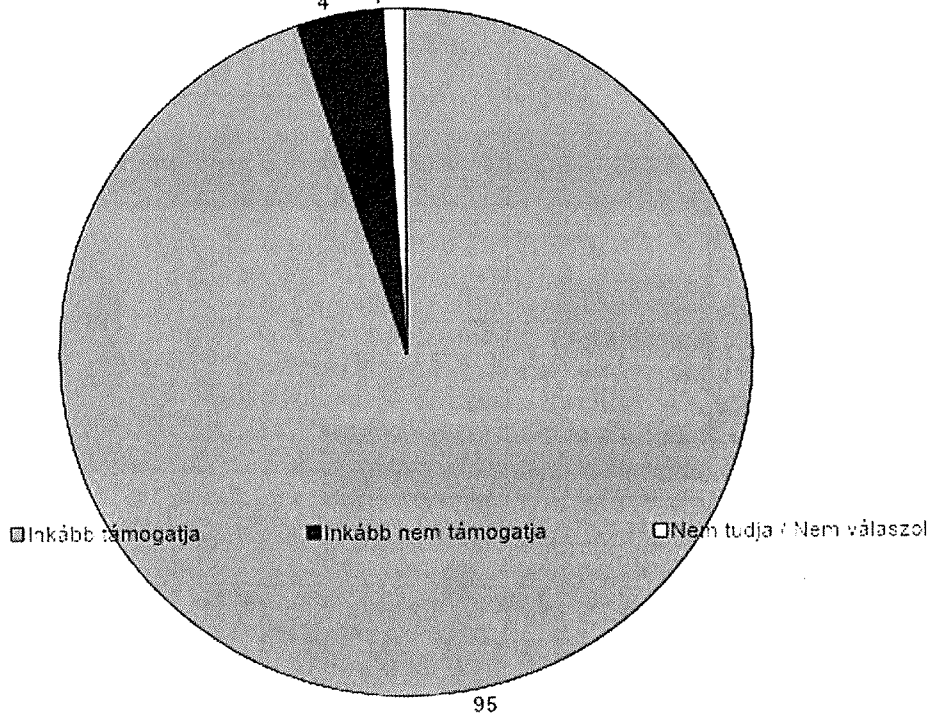

38

Járt már Ön az Újpesti Rendezvénytér valamelyik programján, rendezvényén, tervezi ezt a közeljövőben? (%)

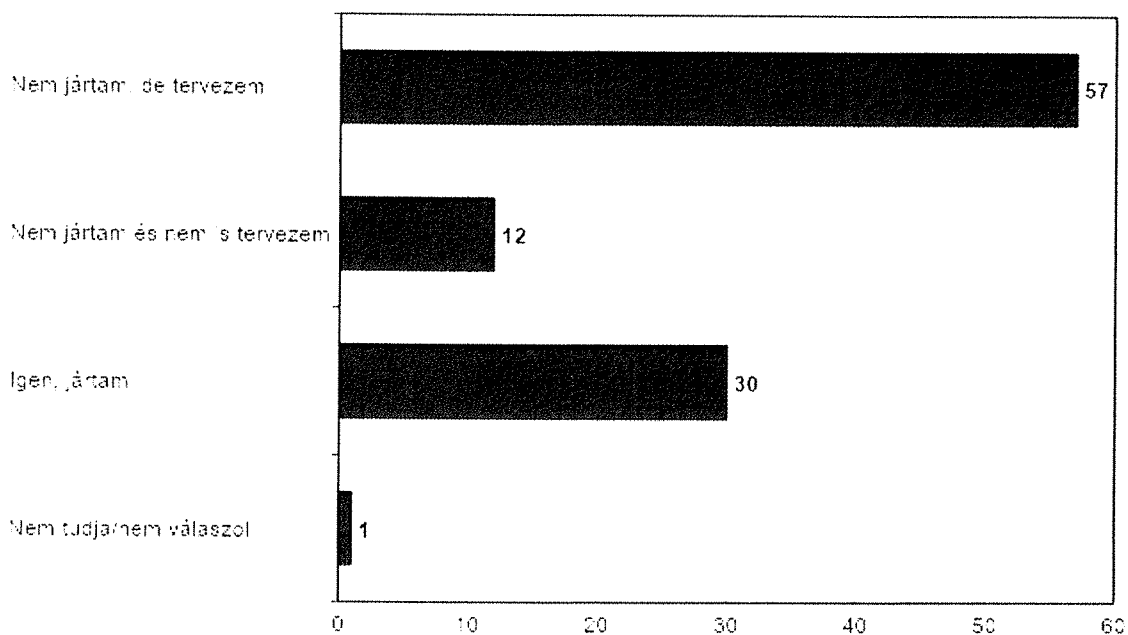

39

**Járt már Ön az Újpesti Rendezvénytér valamelyik programján, rendezvényén, tervezi ezt a közeljövőben?
(%)**

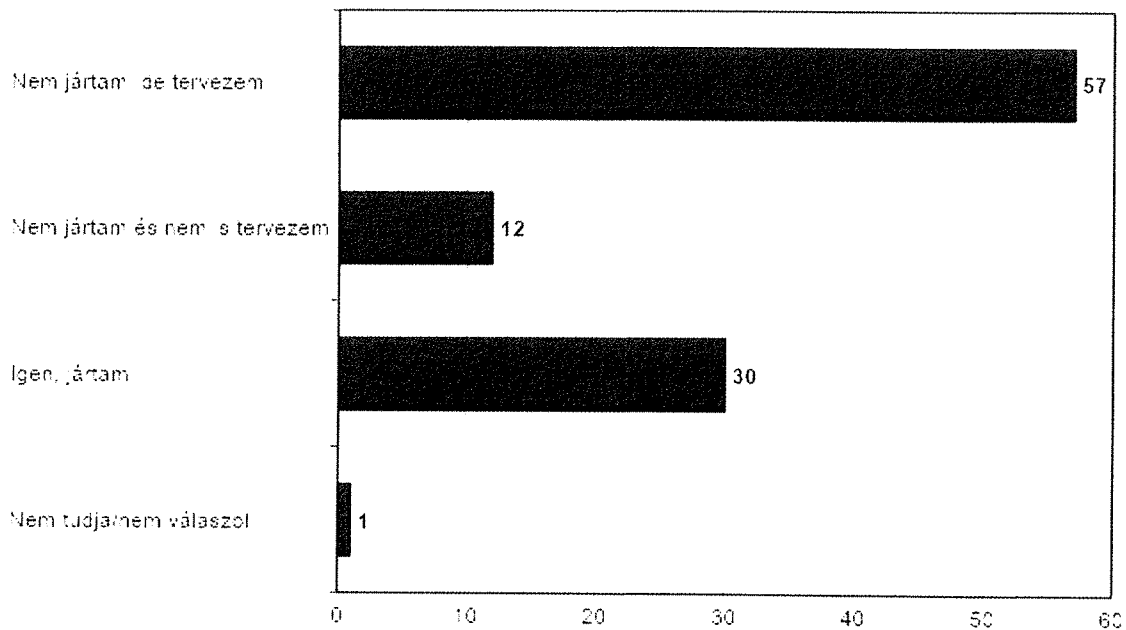

39

Az UP - rendezvénytéren milyen programokat látna Ön szívesen? (maximum két említés, nyitott kérdés, %)

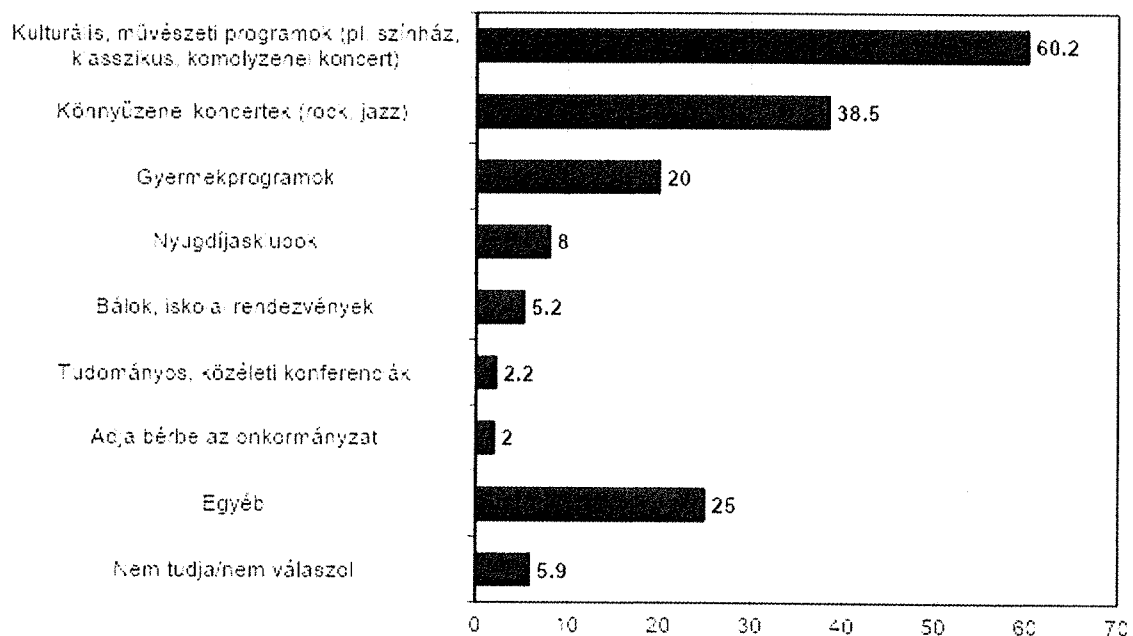

40

Ön hallott róla, hogy
nyaranta a Szent István téren óriáshomokozó, számos
szabadidősportos lehetőséget biztosít az Önkormányzat ?
(%)

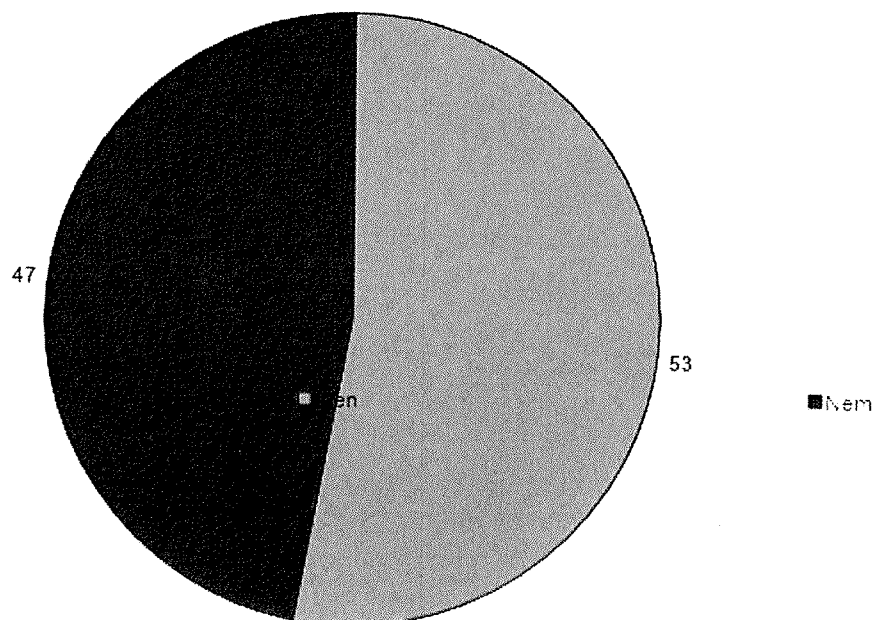

41

Ön fontosnak tartja, hogy Újpesten minél több,
sportolásra alkalmas családi park létesüljön? (%)

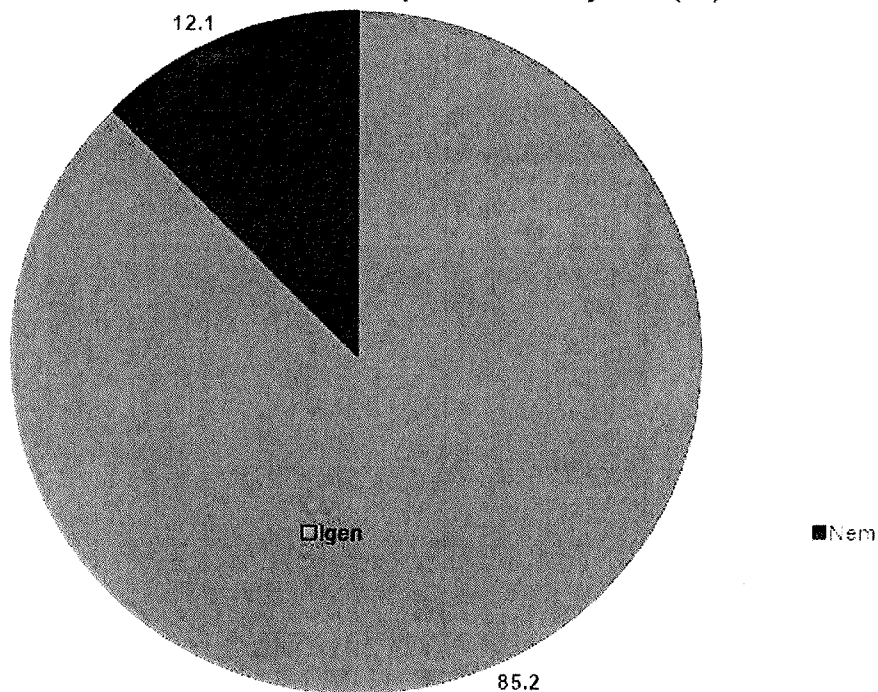

42

Ön járt már a felújított Semsey-parkban? (%)

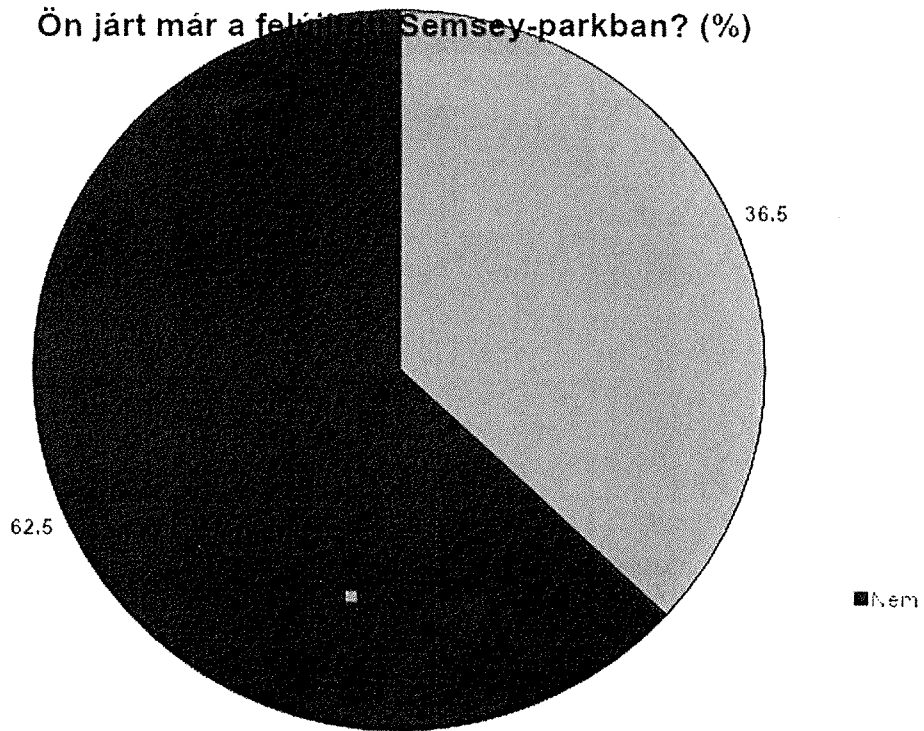

43

Ön mennyire tartja fontosnak önkormányzati bérlakások építését? (%)

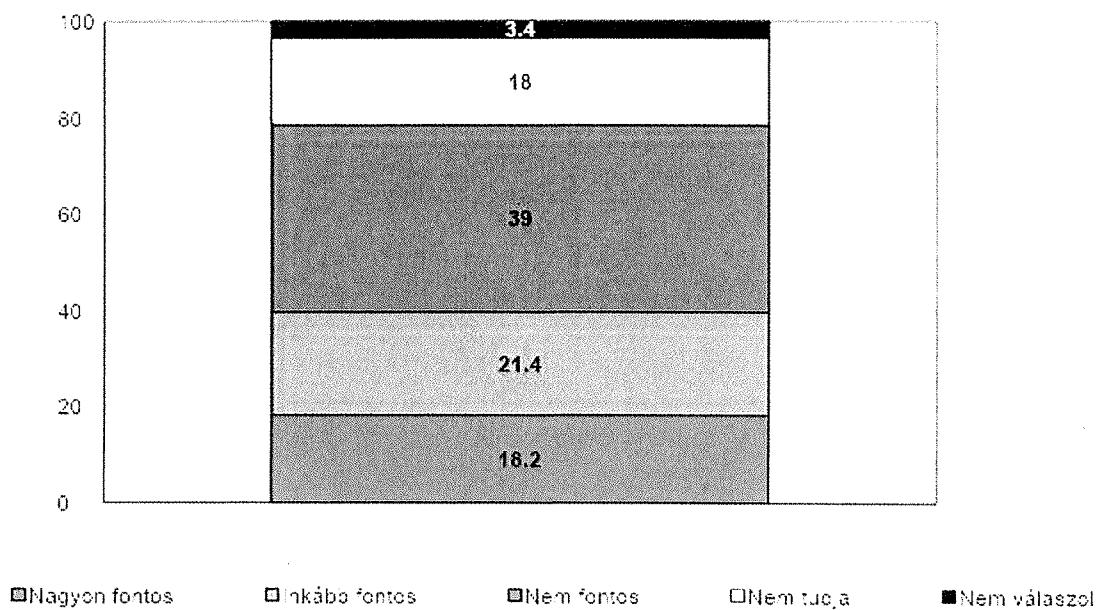

44

Ön mennyire tartja fontosnak az újpesti Víztorony felújítását és kulturális célú hasznosítását? (%)

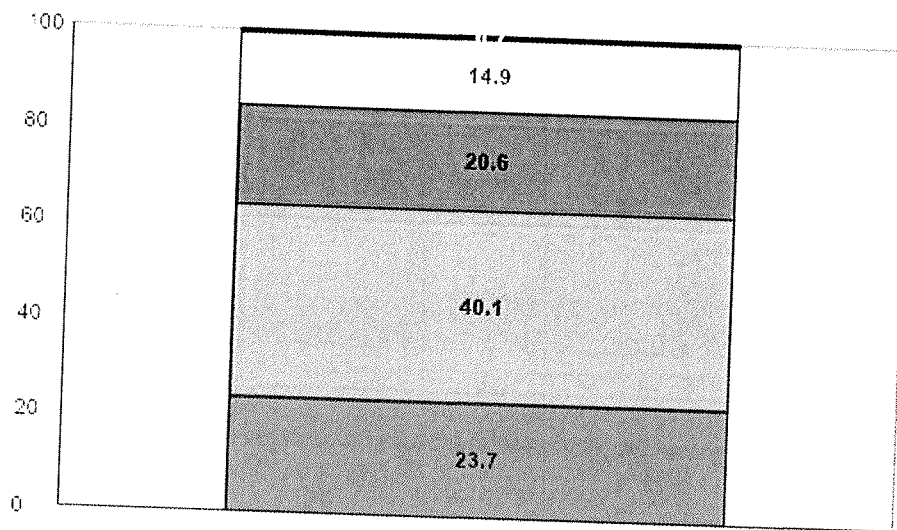

Nagyon fontos
 Inkább fontos
 Nem fontos
 Nem tudja
 Nem válaszol

45

46

Nagyon fontos
 Inkább fontos
 Nem fontos
 Nem tudja
 Nem válaszol

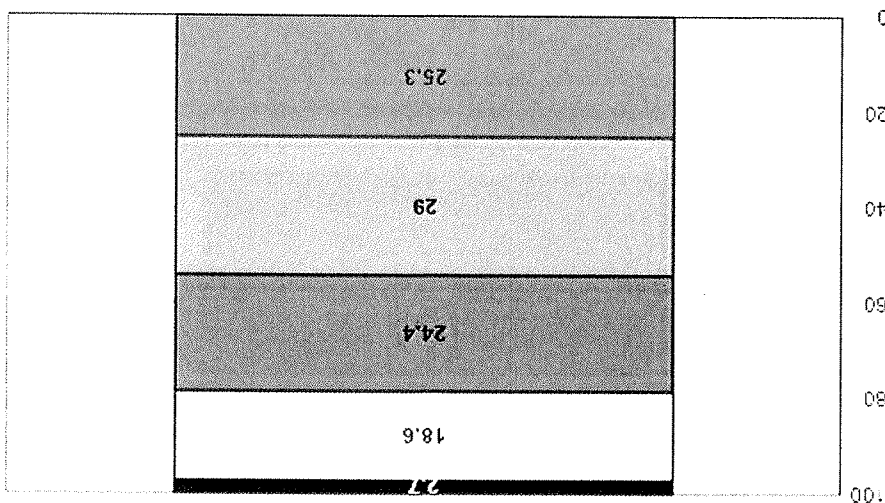

Ön mennyire tartja fontosnak további ipari parkok létesítését Újpest-Kaposztásmegyerén? (%)

Ön mennyire tartja fontosnak további közösségi sportlétesítmények építését Újpest-Káposztásmegyeren? (%)

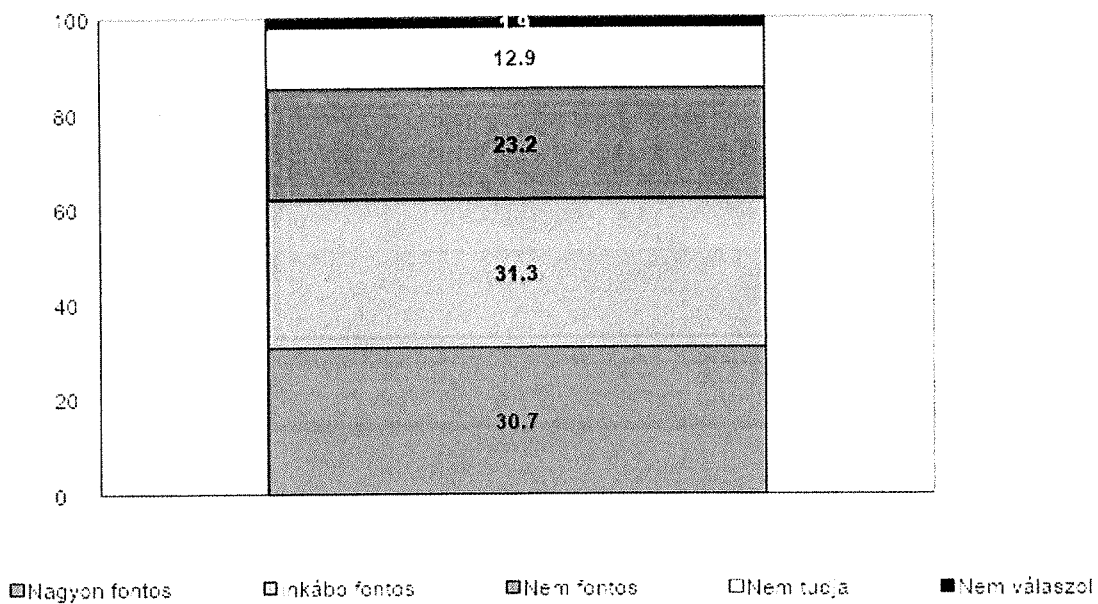

47

Ön mennyire tartja fontosnak a kerékpáros közlekedés fejlesztését Újpest-Káposztásmegyeren? (%)

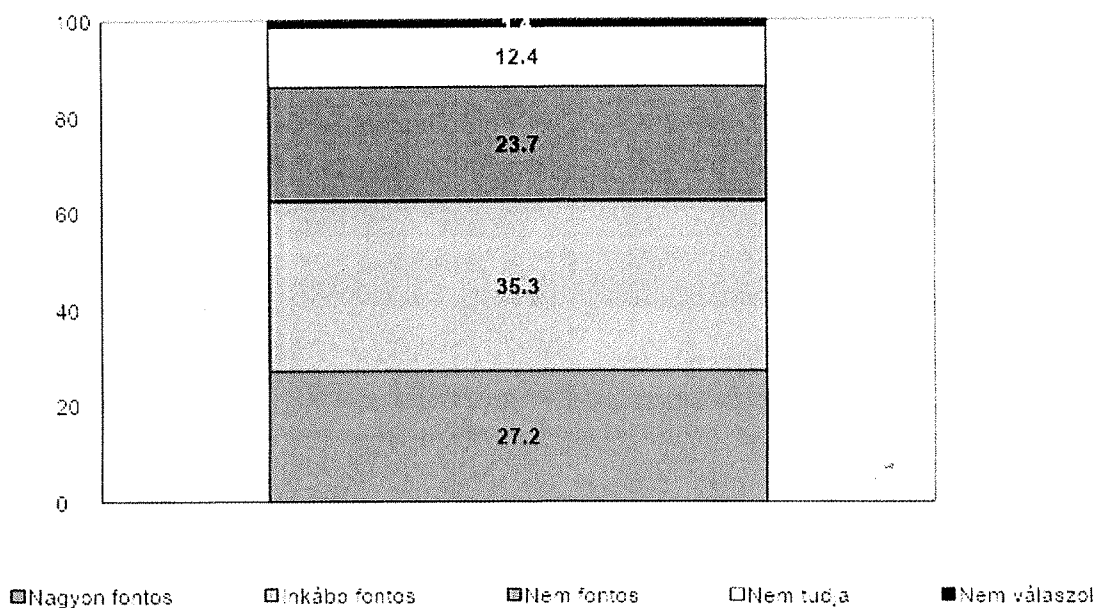

48

Ha helyi ügyekről, hírekről van szó, Ön milyen internetes vagy közösségi oldalakon, Facebook csoportokból szokott leggyakrabban tájékozódni? (Nyitott kérdés, %)

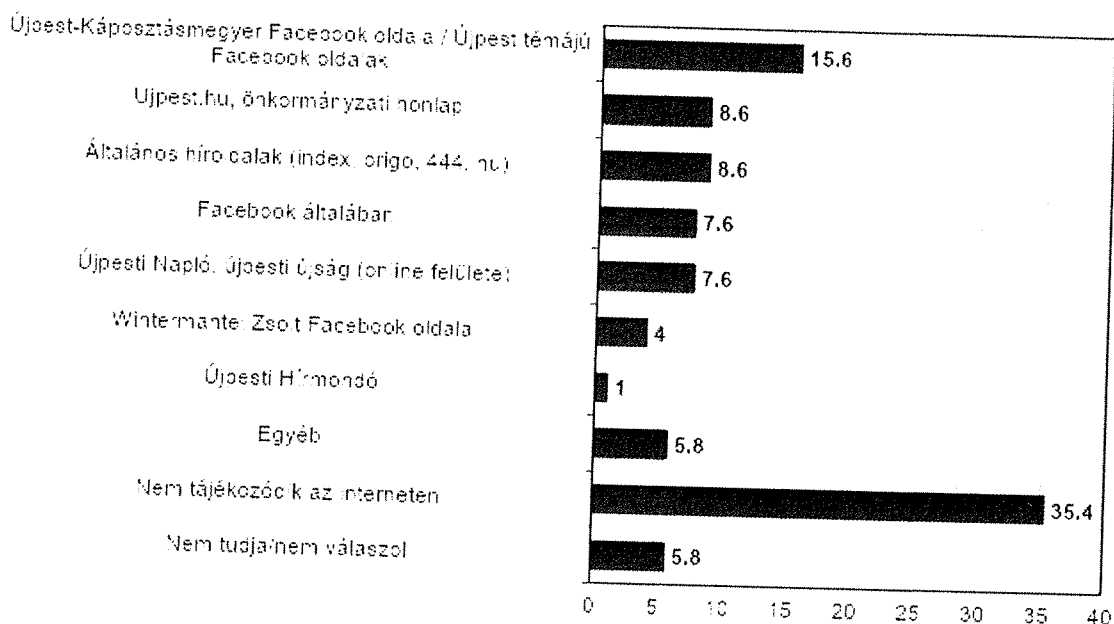

69

50

